

**HAVARIJNÍ PLÁN  
PRO PŘEDCHÁZENÍ A ŘEŠENÍ  
STAVU NOUZE PRO OBLAST LICENCE  
DISTRIBUCE ELEKTŘINY**

pro:  
**provozovatele LDS CTR Atmospherica Aviation a.s.  
a  
provozovatele areálu CTR Albertov a.s.**

**Odpovědný zástupce držitele licence**

**č. 121330778**

**Vladimír Kubišta**

aktualizace k 1.1.2025

SCHVÁLIL, DATUM: 30.12.2024

SCHVALUJE: Ing. Veronika Ježková

LICENCE KE DNI: 15.1.2014

PODPIS:



**OBSAH HAVARIJNÍHO PLÁNU**

<b>OBSAH HAVARIJNÍHO PLÁNU</b>	<b>2</b>
<b>ČÁST 1. ÚVODNÍ USTANOVENÍ HAVARIJNÍHO PLÁNU.</b>	<b>4</b>
1.1. VŠEOBECNÁ ČÁST A ZÁKLADNÍ ÚDAJE.	4
1.2. CÍLE HAVARIJNÍHO PLÁNU.	4
1.3. STAV NOUZE.	4
1.4. ZÁSADY ZPRACOVÁNÍ A USPOŘÁDÁNÍ HAVARIJNÍHO PLÁNU.	5
<b>ČÁST 2. OBSAHOVÁ ČÁST HAVARIJNÍHO PLÁNU.</b>	<b>6</b>
<b>ELEKTRICKÁ ENERGIE</b>	<b>6</b>
<b>2.1. POPIS A USPOŘÁDÁNÍ SOUSTAVY ZÁSOBOVÁNÍ ELEKTRINOU.</b>	<b>6</b>
2.1.1. UDĚLENÍ LICENCE.	6
2.1.2. PŘEDMĚT PODNIKÁNÍ.	6
2.1.3. POPIS HLAVNÍ ČÁSTI SOUSTAVY - ZÁKLADNÍ INFORMACE	6
2.1.4. CHARAKTER SOUČASNÉ SPOTŘEBY ENERGIÍ V ZÁSOBOVANÉM ÚZEMÍ.	7
2.1.5. SMLUVNÍ VZTAHY	7
2.1.6. VLIV POUŽITÝCH TECHNOLOGIÍ NA ŽIVOTNÍ PROSTŘEDÍ.	8
2.1.7. ŽIVELNÉ UDÁLOSTI.	8
2.1.8. PREVENTIVNÍ OPATŘENÍ .	8
2.1.9. HODNOCENÍ STÁVAJÍCÍCH ENERGETICKÝCH ZDROJŮ A ENERGETICKÝCH ROZVODŮ	9
<b>ZEMNÍ PLYN</b>	<b>11</b>
2.1.10. ZEMNÍ PLYN	11
2.1.11. VODA - KANALIZACE.	11
2.1.12. ŽIVOTNÍ PROSTŘEDÍ.	11
2.1.13. ORGANIZAČNÍ USPOŘÁDÁNÍ SPOLEČNOSTI.	12
2.1.14. ORGANIZAČNÍ STRUKTURA PRO ŘEŠENÍ HAVÁRIÍ, STAVŮ NOUZE A KRIZE.	12
<b>ČÁST 2.2. PRÁVOMOCI A POVINNOSTI VEDOUCÍCH ZAMĚSTNANCŮ</b>	<b>13</b>
2.2.1. ZÁKLADNÍ POVINNOSTI DRŽITELE LICENCE.	13
2.2.2. ZABEZPEČENÍ OCHRANY TECHNOLOGIE A OBSLUŽNÉHO PERSONÁLU.	13
2.2.3. POVINNOSTI V ZABEZPEČENÍ PŘÍPRAVY ŘÍDÍCÍCH A VEDOUCÍCH ZAMĚSTNANCŮ, OBSLUH A OSTATNÍCH ZAMĚSTNANCŮ.	13
<b>ČÁST 2.3. POPIS TYPICKÝCH A PŘEDPOKLÁDANÝCH PRACOVNÍCH REŽIMŮ PŘI STAVECH NOUZE</b>	<b>14</b>
2.3.1. STAV NOUZE, OBSAH A VYHLAŠOVÁNÍ.	14
2.3.2. VYHLÁŠKA 193/2023 Sb. - O STAVECH NOUZE V ELEKTROENERGETICE	14
2.3.3. VARIANTY PŘÍČIN STAVŮ NOUZE :	16
2.3.4. ŽIVELNÉ UDÁLOSTI. POZN : KS - KRIZOVÝ STAV	16
2.3.4. OPATŘENÍ STÁTNÍCH ORGÁNŮ ZA BRANNÉ POHOTOVOSTI STÁTU.	20
2.3.5. TECHNICKÉ A TECHNOLOGICKÉ HAVÁRIE.	20
2.3.6. DLOUHODOBÝ NEDOSTATEK ZDROJŮ.	21
2.3.7. SMOGOVÉ SITUACE - OPATŘENÍ :	21
2.3.8. TERORISTICKÉ ČINY.	22
<b>ČÁST 2.4. ZPŮSOB SPOJENÍ NA ZAMĚSTNANCE A ODBĚRATELE.</b>	<b>23</b>
2.4.1. ORGANIZACE A POSTUP PŘI SVOLÁNÍ KRIZOVÉHO ŠTÁBU PŘI:	23
2.4.2. KOMUNIKAČNÍ SPOJENÍ PŘI HAVÁRII - SEZNAM VYROZUMĚNÍ.	23
2.4.3. SEZNAM ČLENŮ KRIZOVÉHO ŠTÁBU : (TELEFONY VIZ TÉŽ PŘEDCHÁZEJÍCÍ TABULKY)	24
2.4.4. ŘÍZENÍ VNITŘNÍHO A VNĚJŠÍHO SYSTÉMU OZNAMOVACÍ POVINNOSTI.	24
2.4.5. VYROZUMĚNÍ O HAVÁRII A INFORMACE O HAVÁRII.	24
<b>2.7. POSTUP OMEZOVÁNÍ DODÁVEK ELEKTRINY</b>	<b>25</b>
<b>ČÁST 3 PŘÍLOHY K HAVARIJNÍMU PLÁNU LDS CTR ATMOSPHERICA AVIATION A.S.</b>	<b>26</b>

<b>3.1. UDĚLENÍ LICENCE.</b>	<b>26</b>
3.1.1. KOPIE O UDĚLENÍ AUTORIZACE K ROZVODU ELEKTŘINY.	26
<b>3.2. ZHODNOCENÍ BEZPEČNOSTNÍCH RIZIK LICENCOVANÉ ČINNOSTI.</b>	<b>28</b>
3.2.1. ZHODNOCENÍ PROVOZNÍCH RIZIK TECHNOLOGIE.	28
3.2.2. ZHODNOCENÍ VLIVU VNĚJŠÍCH RIZIK.	28
3.2.3. ANALÝZA A OCHRANNÉ SYSTÉMY PREVENCE, ZMÍRŇOVÁNÍ NÁSLEDKŮ HAVÁRIÍ.	29
3.2.4. NÁVRHY NA OPATŘENÍ :	29
<b>3.3. PLÁN OPATŘENÍ PŘI VÝHRŮŽCE O TERORISTICKÝCH ČINECH.</b>	<b>30</b>
3.3.1. INSTRUKCE PRO PŘÍJEM PŘÍPADNÉHO ANONYMNÍHO OZNÁMENÍ.	30
3.3.2. ZPŮSOB VYHLÁŠENÍ A PROVEDENÍ EVAKUACE.	30
3.3.4. INFORMAČNÍ HLÁŠENÍ O SITUACI.	30
3.3.5. ŘEŠENÍ MIMOŘÁDNÝCH UDÁLOSTÍ V CTR ATMOSPHERICA AVIATION A.S. A CTR ALBERTOV A.S.	32
<b>3.4. TRAUMATOLOGICKÝ PLÁN A PLÁN PRVNÍ POMOCI.</b>	<b>34</b>
3.4.1. TRAUMATOLOGICKÝ PLÁN A PLÁN PRVNÍ POMOCI.	34
3.4.2. ZÁSADY PRVNÍ POMOCI PO ZÁSAHU ELEKTRICKÝM PROUDEM	34
3.4.3. NEPŘÍMÁ MASÁŽ SRDCE	34
3.4.4. STRUČNÉ SHRNUTÍ POSTUPU PŘI ZÁCHRANĚ	35
3.4.5. ZÁSADY PRVNÍ POMOCI PŘI POPÁLENÍ	35
3.4.6. ZÁSADY PRVNÍ POMOCI PŘI KRVÁCENÍ	35
3.4.7. ZÁSADY PRVNÍ POMOCI PŘI OTRAVÁCH JEDY NEBO ZASAŽENÍ	36
3.4.8. PRVNÍ POMOC PRO LÁTKY, SMĚSI DRÁŽDIVÉ	36
<b>3.5. PLÁN OPATŘENÍ PŘI HAVARIJNÍM ZNEČIŠTĚNÍ ODPADNÍCH VOD A ÚNIKU NEBEZPEČNÝCH ŠKODLIVIN</b>	<b>37</b>
3.5.1. PLÁN OPATŘENÍ PRO PŘÍPAD HAVARIJNÍHO ÚNIKU ROPNÝCH LÁTEK.	37
3.5.2. PLÁN OPATŘENÍ PRO PŘÍPAD HAVARIJNÍHO ÚNIKU ŽÍRAVÝCH LÁTEK.	38
<b>3.6. PLÁN PROTIPOŽÁRNÍ OCHRANY.</b>	<b>40</b>
3.6.1. POŽÁRNÍ OCHRANA.	40
3.6.2. EVAKUAČNÍ PLÁN	40
3.6.3. POŽÁRNÍ POPLACHOVÉ SMĚRNICE, PŘÍLOHA K POŽÁRNÍMU ŘÁDU	41
<b>3.7. KRIZOVÝ A POVODŇOVÝ ŠTÁB.</b>	<b>42</b>
3.7.1. ODBORNÉ A ORGANIZAČNÍ ZAJIŠTĚNÍ KRIZOVÉHO ŠTÁBU.	42
3.7.2. PRACOVNÍCI KRIZOVÉHO A POVODŇOVÉHO ŠTÁBU .	42
<b>3.8. FREKVENČNÍ A VYPÍNAČÍ PLÁN.</b>	<b>43</b>
3.8.1. FREKVENČNÍ PLÁN.	43
3.8.2. VYPÍNAČÍ PLÁN.	43
<b>3.9. PŘÍSTUPOVÉ CESTY.</b>	<b>44</b>
3.9.1. DOPRAVNÍ VAZBY A PŘÍSTUPNOST ENERGETICKÝCH OBJEKTŮ.	44
<b>3.10. DŮLEŽITÁ TELEFONNÍ ČÍSLA.</b>	<b>45</b>
3.10.1. DŮLEŽITÁ TELEFONNÍ ČÍSLA PRO HL. MĚSTO PRAHU.	45
3.10.2. DŮLEŽITÁ TELEFONNÍ ČÍSLA PRO LDS CTR ATMOSPHERICA AVIATION A.S.	45
<b>3.11. HAVARIJNÍ ZÁSOBY</b>	<b>45</b>
3.11.1. HAVARIJNÍ ZÁSOBY.	45
3.11.2. DOPRAVNÍ TECHNIKA.	45

## **ČÁST 1. ÚVODNÍ USTANOVENÍ HAVARIJNÍHO PLÁNU.**

### **1.1. Všeobecná část a základní údaje.**

Havarijní plán pro předcházení a řešení stavů nouze je zpracován v souladu s ustanovením zákona č. 458/2000 Sb., o podmínkách podnikání a výkonu státní správy v energetických odvětvích a o změně některých zákonů (energetický zákon), v platném znění. Obsah havarijního plánu vychází z Přílohy č. 4 vyhlášky č. 193/2023 Sb.

Při zpracování havarijního plánu bylo přihlédnuto k dalším legislativním opatřením, souvisejícím s provozováním zařízení distribuční soustavy elektřiny mimo jiné k zákonu č. 201/2012 Sb., o ochraně ovzduší, v platném znění, k zákonu č. 541/2020 Sb., o odpadech, v platném znění, k zákonu č. 133/1985 Sb., o požární ochraně, v platném znění, k zákonu č. 114/1992 Sb., o ochraně přírody a krajiny, v platném znění, k zákonu č. 254/2001 Sb., o vodách a o změně některých zákonů (vodní zákon), v platném znění, k zákonu č. 240/2000 Sb., o krizovém řízení a o změně některých zákonů (krizový zákon), v platném znění. Dále bylo přihlédnuto ke specifickým podmínkám vymezeného zájmového území lokální distribuční soustavy.

### **1.2. Cíle havarijního plánu.**

Cílem zpracování havarijního plánu je zajistit prevenci vzniku stavů nouze, jejich případné prohlubování a zabránění následným škodám a druhotným havarijním stavům, zajistit minimalizaci negativních dopadů vnějších vlivů na vlastní činnost, zajistit ochranu životů a zdraví zaměstnanců, osob a majetku nejbližšího okolí, ochranu životního prostředí, efektivní využití všech dostupných technických a organizačních prostředků a zajistit zdravotnickou pomoc a péči postiženým osobám.

**Mezi provozovatelem LDS CTR Atmospherica Aviation a.s. a provozovatelem areálu CTR Albertov a.s., na jehož území a v jehož objektech jsou zařízení LDS, je havarijní plán koncipován jako společný, závazný pro obě společnosti. Důvodem je, že případně vzniklé havarijní situace mohou mít přímý či nepřímý vliv na majetek a osoby obou společností.**

**Předpokladem účinnosti havarijního plánu je jeho znalost všemi zaměstnanci v rozsahu pro ně potřebném.**

### **1.3. Stav nouze.**

Stavem nouze se pro daný účel zpracování havarijního plánu rozumí omezení nebo přerušení dodávek elektřiny, plynu či tepla na celém území České republiky, nebo její části v důsledku:

- a) živelních událostí,
- b) opatření státních orgánů za nouzového stavu, stavu ohrožení státu nebo válečného stavu<sup>1)</sup>,
- c) havárií nebo kumulace poruch na zařízeních pro výrobu, přenos a distribuci elektřiny,
- d) smogové situace podle zvláštních předpisů<sup>1)</sup>,
- e) teroristického činu,
- f) nevyrovanané bilance elektrizační soustavy nebo její části,
- g) přenosu poruchy ze zahraniční elektrizační soustavy, nebo
- h) je-li ohrožena fyzická bezpečnost nebo ochrana osob.

Zásobování teplem je převážně regionální záležitostí, proto je stav nouze posuzován a vyhlášen z tohoto hlediska. Povinnosti držitelům licencí ukládá zákon, zejména v podílu na likvidaci havárie, či opatření vyplývající z vyhlášení stavu nouze.<sup>2/</sup>

---

1 / Zákon č. 201/2012 Sb., o ochraně ovzduší, v platném znění

2 / Zákon č. 458/2000 Sb., o podmínkách podnikání a výkonu státní správy v energetických odvětvích a o změně některých zákonů (energetický zákon) v platném znění

#### **1.4. Zásady zpracování a uspořádání havarijního plánu.**

Havarijní plán ve své struktuře vychází z ustanovení vyhlášky č. 193/2023 Sb., o stavu nouze v elektroenergetice a obsahových náležitostech havarijního plánu, vydané a pravidel PPDS. Havarijní plán je součástí plnění povinností držitele licence pro oblast distribuce elektřiny ve smyslu zákona č. 458/2000 Sb. v platném znění.

Havarijní plán hodnotí předpokládaná rizika spojená s licencovanou činností, která mohou mít vliv na vznik stavů nouze, případně na jejich prohlubování. Stanovuje tzv. únosnou míru rizika provozu, kterou lze dosáhnout navrženými opatřeními technickými, organizačními a bezpečnostními. Prvotním cílem je předcházení stavů nouze a udržení soustavy v provozu i za cenu omezení dodávek. Byla-li snaha o předejití rozvoje poruchových a havarijních stavů neúspěšná, uplatňuje se část havarijního plánu, řešící stav nouze.

Havarijní plán se skládá z části úvodní, obsahové a příloh. Obsahová část je rozdělena na samostatné části z nichž každá tvoří podskupiny. Tato forma uspořádání umožňuje přehlednost, ulehčuje orientaci v plánu, jeho aktualizaci a samostatné využití jednotlivých částí (segmentů).

Přílohová část obsahuje doplňující dokumentaci, nezbytně potřebnou k řešení stavů nouze, kterou nebylo možno zařadit do obsahu určeného vyhláškou.

Po odstranění stavů nouze se provádí rozbor příčin vzniku, průběhu a likvidace následků s vyvozením příslušných závěrů, které je nutno doplnit a zpracovat do havarijního plánu, jako součást jeho aktualizace.

## **ČÁST 2. Obsahová část havarijního plánu.**

### **Elektrická energie**

---

#### **2.1. Popis a uspořádání soustavy zásobování elektřinou.**

##### **2.1.1. Udělení licence.**

Energetický regulační úřad udělil v souladu s ustanoveními zákona č. 458/2000 Sb., společnosti CTR Atmospherica Aviation a.s. licenci na distribuci elektřiny č.: 121330778  
Platnost licence je od 15.1.2014.

##### **2.1.2 Předmět podnikání.**

Distribuce elektřiny. Obchod s elektřinou.

##### **2.1.3. Popis hlavní části soustavy - základní informace**

Vymezené území společnosti CTR Atmospherica Aviation a.s. se nachází v oblasti Prahy 2 Albertov. Na parcelách 1428/3, 1429/2,3,14,15,16,17,18,19,20,21,22,23,24,25,26,29 katastrálního území Nové Město. Vymezené území je ohraničeno ulicemi Horská a Na Slupi.

Předacím místem mezi nadřazenou DS PŘEdistribuce a LDS je rozpínací stanice **VOTS8595** umístěná v samostatném objektu na pozemku 1429/19. Napojení trafostanice je na DS PŘEdistribuce na hladině 22kV. V majetku PŘEdistribuce je samostatný rozvaděč o třech polích zapojený do kabelové smyčky PŘEdistribuce mezi rozvodny TS 4862 a TS 2969. Třetí vývod z tohoto rozvaděče je napojený do LDS CTR Atmospherica Aviation a.s. Svorky tohoto vývodu jsou současně hranicí vlastnictví. Ostatní zařízení za hranicí vlastnictví je v provozování CTR Atmospherica Aviation a.s.

Rozvody VN LDS tvoří odběratelská část rozpínací stanice a dvě předsunuté podružné trafostanice napojené samostatnými kabely 22kV z rozpínací stanice. V trafostanicích je instalováno po jednom transformátoru.

TS1 630kVA

TS2 400kVA

Transformátory jsou jištěné pojistkami. Trafostanice TS1 a TS2 nejsou smyčkově propojeny.

Z trafostanic TS1 a TS2 jsou na hladině NN napájena všechna odběrná místa LDS. Celkový počet odběrných míst v LDS je **292**.

Jednopolové schéma rozvodů VN.

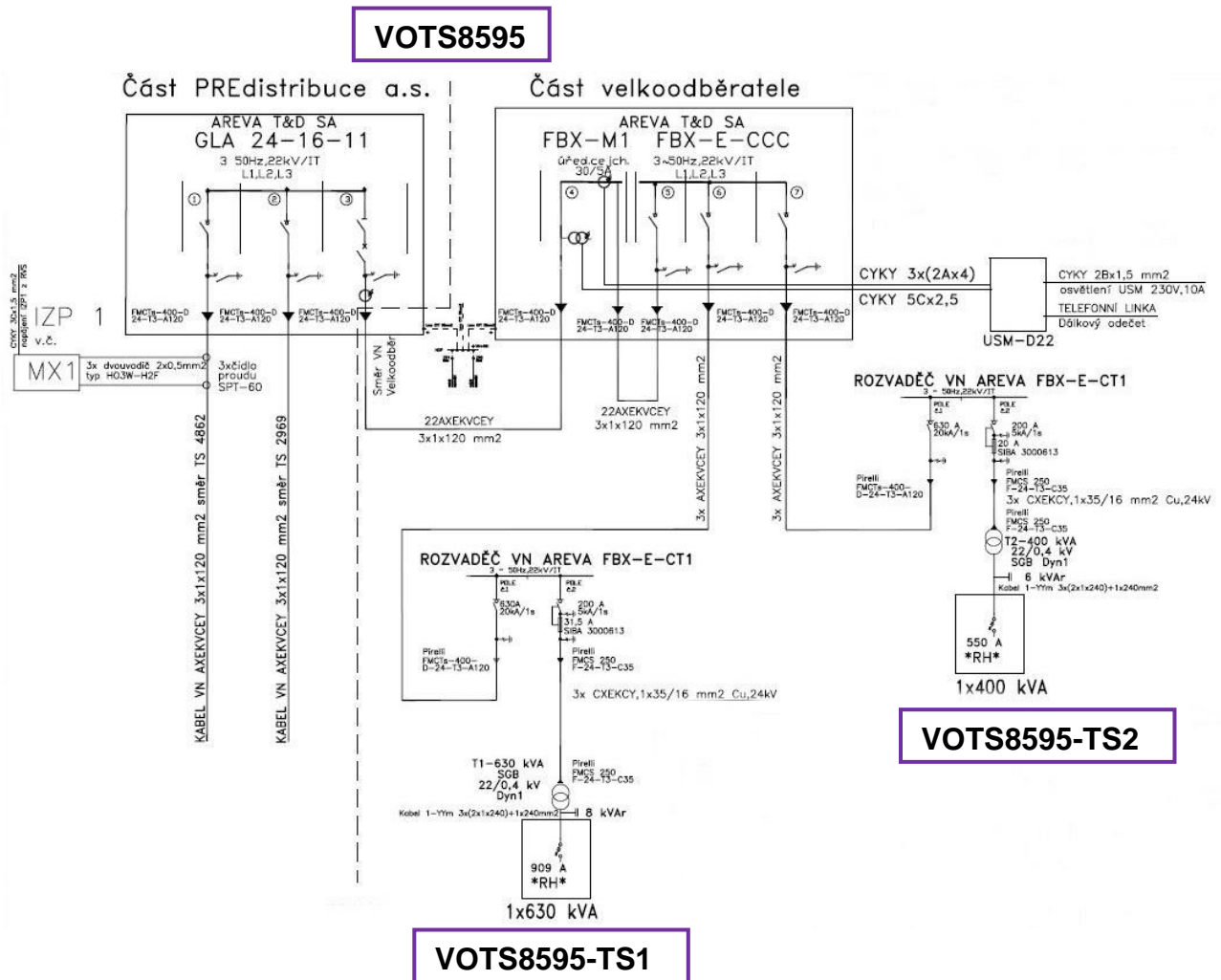

**2.1.4. Charakter současné spotřeby energií v zásobovaném území.**

**Elektrická energie:**

Energie se distribuje pro potřeby odběratelů LDS a pro vlastní spotřebu.

**2.1.5.1. Energetická bilance.**

Instalovaný výkon:	1030kVA
Sjednaný rezervovaný příkon	350kW
Využití sjednaného příkonu	85%

**2.1.5. Smluvní vztahy**

Pro zajištění provozu LDS má spol. CTR Atmospherica Aviation a.s. zajištěn provoz LDS mimo jiné i následujícími smluvními vztahy.

Vztah	činnost	společnost
Dodavatel služby	Osoba zodpovědná za licenci	Vladimír Kubišta
Dodavatel služby	Technicko poradenská činnost	Jan Matyáš
Dodavatel služby	Obsluha a údržba zařízení	ENERGOCENTRUM PLUS, s.r.o.

Dodavatel energie	Obchodník s elektřinou	ČEZ ESCO, a.s.
Dodavatel distribučních služeb	Distribuce elektřiny	PREdistribuce, a.s.

### **2.1.6. Vliv použitých technologií na životní prostředí.**

a) Odpadové hospodářství - tato činnost je zajišťována pro vlastní potřebu a provoz areálu a řídí se zákonem č. 541/2020 Sb., o odpadech a prováděcími vyhláškami k tomuto zákonu. Ve společnosti je vedena evidence o vzniku odpadů např. oleje, PCB, izolace a je zajišťována likvidace odpadů u specializovaných firem.

b) Ochrana vod a vodní hospodářství - tato činnost je zajišťována pro vlastní potřebu a pro odběratele v areálu. Ochrana vod a vodní hospodářství je řízena zákonem č. 254/2001 Sb. v platném znění, který určuje podmínky zásobování vodou včetně jejího hospodárného využití, kvalitu vody, měření a bilance.

Kontrola vypouštěných vod není předepsána, při případném úniku znečišťujících látek z technologických zařízení jsou tyto vody zachyceny v přečerpávacích jímkách. Následně bude provedena kontrola těchto znečištěných vod a zamezeno případné přečerpání do kanalizační sítě. V závislosti na zjištěné látce bude provedeno vyčištění vlastními silami nebo za pomoci záchranného systému HZS hl.m.Prahy.

V oblasti ochrany vod je nakládání s ropnými látkami pod přísnou kontrolou příslušných provozních útvarů a veškerá úložiště odpovídají platným předpisům.

### **2.1.7. Živelné události.**

#### 2.1.7.1. Zaplavení energetických zařízení:

Rozpínací stanice **VOTS8595** a trafostanice TS1 a TS2 nejsou přímo ohroženy záplavovou vodou. V případě nadměrných srážek může dojít k zatékání do některých částí podzemních tras kabelových vedení. V těchto případech se pracovníci provozovatele LDS řídí hav. plánem pro zaplavení energetických zařízení viz. 2.3.5.

V případě hrozícího nebezpečí z důvodu zaplavení technologických částí rozvodny u elektrických zařízení, zajistí pracovníci provozovatele LDS okamžité vypnutí a zajistí záložní napájení, pokud to okolnosti vyžadují a umožňují.

#### 2.1.7.2. Únik plynu v areálu

V případě zjištění úniku plynu je nutné neprodleně informovat recepci areálu, údržbu zařízení LDS, CTR Albertov a.s. a spol. ENERGOCENTRUM PLUS, s.r.o. a zajistit neprodlené uzavření hlavního uzavěru plynu do areálu. V případě podezření, že jde o únik mimo areál kontaktovat havarijní službu Pražské plynárenské. Po příjezdu havarijní služby „Plyn“ se řídit jejich pokyny.

### **2.1.8. Preventivní opatření .**

#### 2.1.8.1. Kvalifikace pracovníků:

- Pro provoz elektrických zařízení zajistí odborná firma obsluhu a údržbu
- o Alespoň 1. pracovníkem s kvalifikací dle nařízení vlády č. 194/2022 § 7
  - o Alespoň 2. pracovníky s kvalifikací dle nařízení vlády č. 194/2022 § 6

Organizace jsou povinny zajišťovat trvalé zvyšování odborné úrovně výše uvedených pracovníků a ověřovat jejich znalosti.

#### 2.1.8.2. Ochranné a pracovní prostředky.

Na základě ustanovení Zákoníku práce část pátá, hlava I, § 101 a násl. je péče o bezpečnost a ochranu zdraví nedílnou součástí plánování a plnění výrobních úkolů. Nutno zajistit vybavení pracovníků ochrannými pracovními prostředky dle požadavku NV č. 390/2021 Sb.



**El. stanice, pracovníky obsluhy a pracovníky údržby je nutno mít vybavené následovně:**  
vybavení el.stanic + obsluha zařízení

- zkoušečka napětí
- manipulační tyč
- záchranný hák
- zkratovací souprava
- izolační předěl
- dielektrický koberec
- dielektrické rukavice
- dielektrická obuv

Způsob vybavení stanic a pracovníků elektro je určen příslušnými ČSN a místními provozními předpisy. Provozovatel musí zajišťovat pravidelné zkoušky těchto zařízení v souladu s příslušnými ČSN.

#### 2.1.8.3. Požární ochrana.

Na základě zákona č. 133/1985 Sb. § 6 jsou organizace povinny instalovat v potřebném množství a druzích požární signalizaci, hasicí prostředky, požární techniku se zřetelem na požární nebezpečí. Každá el. stanice musí být vybavená hasicími přístroji v souladu s požárně technickým řešením stavby (dle výkonu stanice) a dále požárním řádem a označením únikových cest. Na základě §16 jsou organizace povinny provádět školení a přezkoušení pracovníků o požární ochraně.

#### 2.1.8.4. Revize el. zařízení.

Organizace je povinná před uvedením do provozu každého elektrického zařízení provést výchozí revizi daného zařízení (vyhláška č. 48/1982 Sb., podle NV č. 101/2005 Sb., NV č. 378/2001 Sb., ČSN 33 2000-6 ed.2). Po dobu provozu zařízení je nutno provádět pravidelnou údržbu zařízení, jejíž součástí jsou pravidelné revize zařízení dle ČSN 33 1500. O provedené revizi je nutno vést písemný záznam. Při zjištění závady ohrožující bezpečnost osob, majetku je nutno danou část neprodleně odpojit. Po odstranění závady, při níž se změnilo zapojení nebo parametry zařízení vůči původní dokumentaci, provést před uvedením do provozu mimořádnou revizi. Ostatní závady je nutno odstranit v rámci pravidelné údržby dle plánu údržby potvrzeném vedením organizace.

### **2.1.9. Hodnocení stávajících energetických zdrojů a energetických rozvodů**

#### 2.1.9.1. Hodnocení rozvodů

Transformační stanice **VOTS8595** a související rozvody LDS byly vybudovány v rámci výstavby bytového komplexu. Zařízení LDS bylo uvedeno do provozu v roce 2007.

#### 2.1.9.2. Hodnocení kapacit.

Celkový instalovaný výkon obou trafostanic je 1030kVA. Z těchto stanic jsou napájeny rozvody 0,4kV LDS. LDS má na hladině 0,4kV připojeno **292** odběrných míst. Dlouhodobé využití instalovaného výkonu trafostanice se pohybuje do 30%. Celková spotřeba LDS za rok 2023 činila 1.420 MWh.

#### 2.1.9.3. Měření el. energie - dodávka do sítě CTR Atmospherica Aviation a.s.

Veškerá nakupovaná a prodávaná elektrická energie je měřena úředně ověřenými elektroměry na napěťové hladině NN 0,4kV.

- Předací místo PRE / CTR Atmospherica Aviation a.s. v **VOTS8595**
- Předací místa CTR Atmospherica Aviation a.s. / odběratelé z LDS v objektech - fakturační měření bytů a komerčních prostor.

## Zemní plyn

---

### **2.1.10. Zemní plyn**

Zemní plyn není předmětem licencované činnosti CTR Atmospherica Aviation a.s. CTR Albertov a.s. ale zajišťuje teplo prostřednictvím vlastní kotelny. Plyn jako médium může být příčinou havárie, která může mít přímý vliv na provoz LDS.

#### **Plynová zařízení na území výkonu licencované činnosti LDS**

##### **2.1.10.1. Zařízení :**

V areálu je plynová kotelna. Není umístěna v blízkosti trafostanic. Z hlediska ohrožení provozu LDS je zde riziko v případě úniku plynu z plynovodu.

##### **2.1.10.2. Zemní plyn – opatření**

V případě úniku plynu nebo závažné poruchy na plynovodu nebo zařízení kotelny kontaktovat stálou službu ENERGOCENTRUM PLUS, s.r.o., Pražskou plynárenskou distribuce a informovat recepci areálu.

### **2.1.11. Voda - kanalizace.**

#### **2.1.11.1. Stávající stav.**

Vnitřní kanalizace objektů je navržena v souladu s koncepcí odvodnění celého areálu oddílnou kanalizační soustavou. Odpadní vody z objektů, které se nacházejí v řešeném území a jeho bezprostřední blízkosti, jsou svedeny do veřejné stoky v ulici Na Slupi.

V oblasti vodního hospodářství zajišťuje na svých přípojkách:

#### **2.1.11.2. Pitná voda, popis vodovodní sítě:**

Stávající systém zásobení vodou je realizován z vodovodní sítě DN 400 v ulici Na Slupi. Oblast spadá do zásobního pásma č. 142 – gravitace Flóra přes redukční ventil Karlov s kótou tlakové čáry 245 m.n.m. Vodovodní přípojka je navržena z tvárné litiny DN 150 v celkové délce 8,0 m. Potrubí přípojky je zataženo do vodoměrné šachty na hranici pozemku, kde je umístěna vodoměrná sestava DN 100. Od vodoměrné sestavy umístěné ve vodoměrné šachtě na hranici pozemku je rozvod vodovodu veden do suterénu objektu. Za obvodovou stěnou objektu je umístěn uzávěr Š150. Dále je veden hlavní rozvod z tvárné litiny do prostoru objektu C, kde je v blízkosti kotelny potrubí rozbočeno. Potrubí má nezávislý uzávěr.

#### **2.1.11.3. Odpadní vody:**

Kontrola vypouštěných vod není předepsána, při případném úniku znečišťujících látek z technologických zařízení jsou tyto vody zachyceny v přečerpávacích jímkách. Následně bude provedena kontrola těchto znečištěných vod a zamezeno případné přečerpání do kanalizační sítě. V závislosti na zjištěné látce bude provedeno vyčištění vlastními silami nebo za pomoci záchranného systému HZS hl.m.Prahy.

### **2.1.12. Životní prostředí.**

CTR Atmospherica Aviation a.s. provozuje LDS na poměrně malém území v rámci uzavřeného areálu bytového komplexu. Převážná většina odběrných míst je tvořena byty. Ostatní odběrná místa tvoří komerční prostory typu obchodů, restaurací a kanceláří. Z charakteru areálu vyplývá, že z hlediska vlivu na životní prostředí je u CTR Atmospherica Aviation a.s. tento vliv minimální.

Ve věci odpadních vod není kontrola vypouštěných vod předepsána. Pokud se týká činností provozu, LDS není žádným podstatným znečišťovatelem.

### 2.1.13. Organizační uspořádání společnosti.

a) **Krizový štáb.**

Krizový štáb byl ustanoven interním nařízením společnosti CTR group a.s. (nyní CTR Atmospherica Aviation a.s.) ze dne 15.1.2014.

b) **Poslání a úkoly krizového štábu.**

Krizový štáb je řídicím orgánem pro řešení stavů nouze rozsáhlých havárií a mimořádných událostí. Řeší problematiku spojenou s efektivní prevencí a likvidací krizových stavů vyvolaných stavů nouze podle zákona č. 458/2000 Sb. a rozsáhlými haváriemi.

c) **Krizový štáb.**

- Koordinuje činnost při řešení krizových situací v rámci areálu CTR Albertov a.s.
- Navrhuje jednotný systém informačních vazeb, projednává a schvaluje základní opatření ke zvýšení účinnosti prevence a omezení následků krizových stavů a stavů nouze.
- Hodnotí situace při jejich vzniku, sleduje průběžně vývoj, posuzuje účinnost prováděných opatření, navrhuje požadavky na pomoc od vnějších subjektů integrovaného záchranného systému, koordinuje vyžádání pomoci při provádění likvidačních opatření.
- Zpracovává a předkládá statutárnímu orgánu vyhodnocení s návrhy na opatření.
- Kontroluje aktuálnost havarijního plánu.

V čele krizového štábu je ředitel CTR Albertov a.s.. Krizový štáb ve své činnosti spolupracuje s orgány státní správy.

### 2.1.14. Organizační struktura pro řešení havárií, stavů nouze a krize.

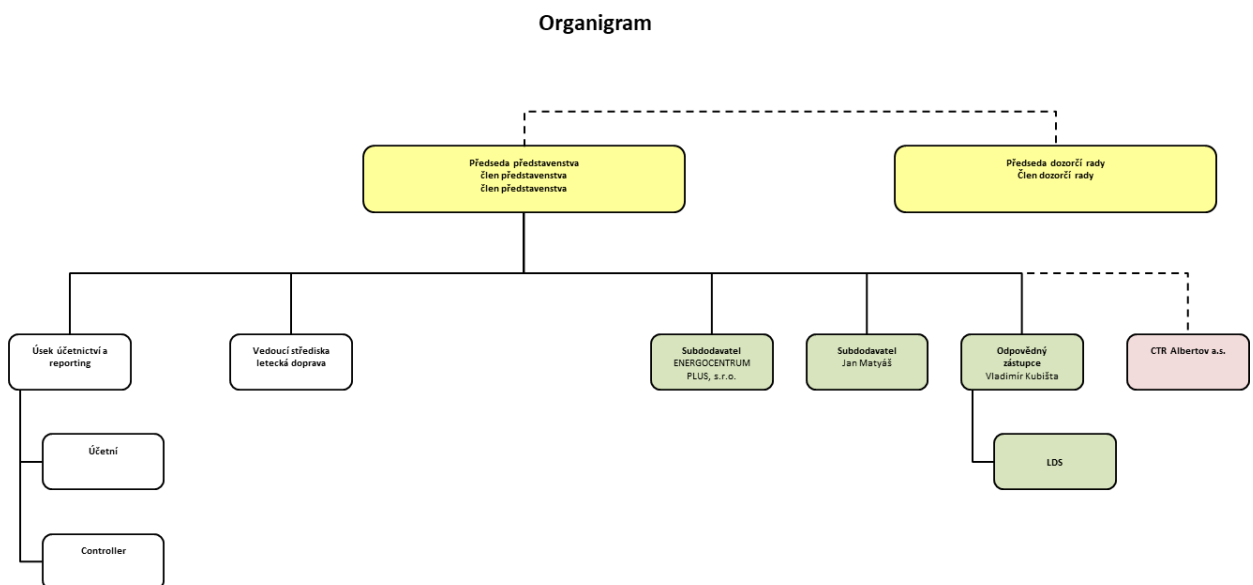

## ČÁST 2.2. Pravomoci a povinnosti vedoucích zaměstnanců

### 2.2.1. Základní povinnosti držitele licence.

Při stavech nouze jsou držitelé licence a odběratelé povinni se podílet omezení spotřeby. Rozsah a způsob omezení je stanoven vyhláškou. Držitelé licence jsou povinni bezprostředně po vzniku havárie či vyhlášení stavu nouze zahájit likvidaci následků v souladu s tímto plánem a příslušným ustanovením zákona.

Dojde-li ke stavu nouze a závažnému omezení zásobování elektřinou, zejména při rozsáhlých haváriích na zařízeních pro jejich výrobu a rozvod, jsou držitelé licence, jejichž technické podmínky to dovolují, povinni podílet se na odstranění havárie a obnově dodávek.

### 2.2.2. Zabezpečení ochrany technologie a obslužného personálu.

Nezbytnou součástí povinností držitele licence je schopnost čelit nežádoucím vlivům, které mohou způsobit stav nouze nebo lokální havarijný stav. Jestliže dojde k takové extrémní situaci musí být zabezpečeno provozování i za takovýchto podmínek. Jestliže již nelze udržet provoz ani na sníženém výkonu, je nutné provést bezpečné odstavení a v nejkratší době zahájit obnovovací režim provozu.

Přerušeni či útlum provozu musí být zajištěn s minimálními škodami, příp. ztrátami na zdraví a životech lidí.

- **včasné varování** je podmínkou eliminace následků stavu nouze. Zabezpečuje se vnitřním informačním tokem, výstražnými signály vizuálního a akustického charakteru.
- **včasná a organizovaná evakuace osob** z ohroženého úseku a jejich krytí. K tomu je nutné využít všech úkrytových možností chráněnými prostory a únikovými cestami, běžným zařízením poskytujícím ochranu před přímým vlivem faktorů havarijní situace až po ukrytí ve stálých tlakově odolných úkrytech.
- **požární zabezpečení** spočívá ve zpracování požární poplachové směrnice pro každé pracoviště, požární řády pro pracoviště se zvýšeným nebezpečím požárů, požární evakuační plán, se kterým musí být seznámeni všichni zaměstnanci.

Dokumentace zahrnuje povinnosti všech zaměstnanců, způsoby vyhlášení požárního poplachu a způsob jeho lokalizace a likvidace, důležitá telefonní čísla pro přivolání pomoci.

Zdravotní zabezpečení pro případy rychlého zákroku první pomoci, těžkých a hromadných úrazů při haváriích a nehodách poskytnutí lékařské pomoci a zabezpečení odsunů, stejně jako povinnosti vyšetření těchto nehod, řeší "Traumatologický plán", který je samostatnou přílohou havarijního plánu.

### 2.2.3. Povinnosti v zabezpečení přípravy řídicích a vedoucích zaměstnanců, obsluh a ostatních zaměstnanců.

Povinností řídicích a vedoucích zaměstnanců je pravidelné a soustavné školení podřízených. Je to nezbytný stupeň řízení k zajištění bezpečnosti provozu LDS a celého areálu. Poskytuje zaměstnancům informace o bezpečném provádění úkonů v provozu, snižuje možnost vzniku havárií a zvyšuje účinnost provozu LDS a areálu.

- vstupní školení** je uloženo zákoníkem práce (zákon č. 262/2006 Sb., v platném znění) dle §101, odst. 1 a §103, odst. 2, 3. Školení o požární ochraně je uloženo zákonem o požární ochraně (zákon č. 133/1985 Sb., v platném znění) dle §16 a §16a. Vstupnímu školení se podrobují všichni zaměstnanci.
- periodické - opakované školení** se koná pravidelně s cílem aktualizace informací bezpečných pracovních postupů a obeznámení se specifickými procesy a zdroji rizik. Toto školení se diferencovaně provádí pro obsluhu zařízení podle funkcí a druhu činnosti.

## ČÁST 2.3. Popis typických a předpokládaných pracovních režimů při stavech nouze

### 2.3.1. Stav nouze, obsah a vyhledávání.

Stav nouze je definován ve smyslu zákona č. 458/2000 Sb., o podmínkách podnikání a o výkonu státní správy v energetických odvětvích, jako omezení dodávek elektřiny, plynu a tepla na území ČR nebo její části. Jako důsledek stavu nouze jsou stanoveny předpokládané a možné události vlivem přírodních sil, havárií na technickém zařízení, omezení dodávek a zdrojů energie dlouhodobého charakteru.

Stav nouze na celém území státu vyhláší vláda oznámením v hromadných sdělovacích prostředcích. Týká-li se stav nouze jen určité části území státu, vyhláší jej ministerstvo. <sup>1/</sup>

Havarijní situace místních a oblastních soustav zásobování teplem je v kompetenci místních a okresních úřadů s pravomocí vyhlásit "stav ohrožení". <sup>2/</sup>

### 2.3.2. Vyhláška č. 193/2023 Sb. - O stavech nouze v elektroenergetice.

#### 2.3.2.1. Obecně.

Vyhláška Ministerstva průmyslu a obchodu o stavech nouze v elektroenergetice č. 193/2023 Sb. stanovuje způsob zajištění odběru při stavech nouze. Způsob omezení lze provést těmito způsoby:

- a) omezením spotřeby elektřiny odebírané z elektrizační soustavy podle regulačního plánu, jehož použití a obsahové náležitosti včetně způsobu oznamování, vyhledávání a odvolávání regulačních stupňů jsou uvedeny v příloze č. 1 k této vyhlášce,
- b) úplným přerušením dodávky elektřiny zákazníkům odpojením jejich odběrných elektrických zařízení provozovatelem přenosové soustavy nebo provozovatelem distribuční soustavy nebo vypnutím částí zařízení pro přenos elektřiny nebo distribuci elektřiny
  1. podle vypínacího plánu, jehož použití a obsahové náležitosti jsou uvedeny v příloze č. 2 k této vyhlášce,
  2. podle frekvenčního plánu, jehož použití, zpracování, vydávání a aktualizace jsou uvedeny v příloze č. 3 k této vyhlášce,
  3. operativním vypnutím částí zařízení přenosové soustavy nebo distribuční soustavy v rozsahu nezbytném pro vyrovnaní výkonové bilance dotčené části elektrizační soustavy, nebo
- c) změnou hodnoty výkonu dodávaného výrobcem elektřiny do elektrizační soustavy podle pokynů technického dispečinku provozovatele přenosové soustavy nebo provozovatele distribuční soustavy.

#### 2.3.2.2. Regulační stupně

- (1) Základní stupeň nesnižuje odebíraný výkon a vyjadřuje normální provozní stav elektrizační soustavy s vyrovnanou výkonovou bilancí, potřebnou výkonovou rezervou, zajištěným požadovaným objemem a strukturou podpůrných služeb pro provozovatele přenosové soustavy a zajištěným přenosem elektřiny při dodržení bezpečnostních a spolehlivostních kritérií.
- (2) Výstražný stupeň nesnižuje odebíraný výkon a
  - a) signalizuje neplnění kritérií spolehlivosti v elektrizační soustavě z důvodů bilančních, přenosových nebo jiných,
  - b) upozorňuje na možná omezení přenosových nebo distribučních kapacit nebo poskytovaných služeb přenosové soustavy nebo distribučních soustav,
  - c) upozorňuje na nutnost zvýšené pozornosti při sledování prostředků informujících o energetické situaci a prostředků sloužících pro vyhledávání regulačních stupňů.
- (3) Regulační stupeň č. 1 představuje snížení hodnoty výkonu odebíraného z elektrizační soustavy vypínáním a blokováním zapnutí vybraných spotřebičů ovládaných pomocí hromadného dálkového ovládání, popřípadě prostřednictvím jiného technického systému pro řízení velikosti spotřeby.
- (4) Regulační stupeň č. 2 představuje snížení hodnoty výkonu odebíraného z elektrizační soustavy použitím technických prostředků provozovatele soustavy do 1 hodiny po vyhlášení regulačního stupně, pokud není stanovena doba delší.
- (5) Regulační stupeň č. 3 představuje snížení hodnoty výkonu odebíraného z elektrizační soustavy o hodnoty uvedené v bodě III. odst. 3 této přílohy, a to do 30 minut po vyhlášení regulačního stupně.

(6) Regulační stupeň č. 4 představuje snížení hodnoty výkonu odebíraného z elektrizační soustavy, o hodnoty uvedené v bodě III. odst. 3 této přílohy, a to do 1 hodiny po vyhlášení regulačního stupně, pokud není stanovena doba delší.

(7) Regulační stupeň č. 5 představuje snížení hodnoty výkonu odebíraného z elektrizační soustavy o hodnoty uvedené v bodě III. odst. 3 této přílohy, a to do 1 hodiny po vyhlášení regulačního stupně.

(8) Regulační stupeň č. 6 představuje snížení hodnoty výkonu odebíraného z elektrizační soustavy o hodnoty uvedené v bodě III. odst. 3 této přílohy, a to do 2 hodin po vyhlášení regulačního stupně, pokud není stanovena doba delší.

(9) Regulační stupeň č. 7 představuje snížení hodnoty výkonu odebíraného z elektrizační soustavy u všech zákazníků na hodnotu bezpečnostního minima do 1 hodiny po vyhlášení regulačního stupně. U odběrného zařízení, kde nelze do jedné hodiny snížit hodnotu odebíraného výkonu na bezpečnostní minimum, je stanoven časový posun v hodinách jako čas nezbytný pro snížení odběru na hodnotu bezpečnostního minima.

(10) Hodnotou výkonu odebíraného z elektrizační soustavy se rozumí průměrná hodnota výkonu odebíraného z elektrizační soustavy v obchodní hodině, předcházející okamžiku vyhlášení regulačního stupně.

(11) Regulační stupně č. 1 až 6 mohou být vyhlášeny současně.

(12) Regulační stupně č. 2 až 7 se nevztahují na zákazníky, jejichž převažující činnost je ve zdravotnictví, telekomunikacích a poštovních službách, při správě vodohospodářských děl a dodávkách pitné vody, obraně státu, v těžbě v hlubinných dolech, civilní letecké dopravě, v provozování veřejné drážní dopravy, městské hromadné dopravy, v objektech a zařízeních Úřadu vlády ČR, České národní banky, Ministerstva vnitra, Ministerstva spravedlnosti a Policie České republiky. Dále se regulační stupně č. 2 až 7 nevztahují na další složky Integrovaného záchranného systému a na zákazníky zajišťující dodávku tepla, na výrobce elektřiny a na případy, kdy by mohlo dojít k ohrožení jaderné bezpečnosti, a dále na subjekty hospodářské mobilizace a dodavatele nezbytných dodávek uvedených v krizovém plánu systému hospodářské mobilizace v době krizových stavů.

(1) Zákazníci jsou zařazováni do regulačních stupňů podle

a) způsobu ovládnání spotřebičů pomocí hromadného dálkového ovládnání,

b) jmenovité hodnoty napětí části elektrizační soustavy, ke které je odběrné elektrické zařízení konkrétního zákazníka připojeno,

c) hodnoty rezervovaného příkonu uvedeného ve smlouvě o připojení.

(2) Zařazení zákazníků do regulačních stupňů:

a) v regulačním stupni č. 1 jsou zařazeni všichni zákazníci, u nichž je prováděno ovládnání vybraných spotřebičů pomocí hromadného dálkového ovládnání, popřípadě prostřednictvím jiného technického systému pro řízení velikosti spotřeby,

b) v regulačním stupni č. 2 jsou zařazeni zákazníci odebírající elektřinu ze zařízení distribučních soustav s napětím vyšším než 1 kV s hodnotou rezervovaného příkonu do 100 kW a zákazníci odebírající elektřinu ze zařízení distribučních soustav s napětím do 1 kV s hodnotou jističe před elektroměrem nižší než 200 A,

c) v regulačních stupních č. 3 a 5 jsou zařazeni zákazníci odebírající elektřinu ze zařízení přenosové soustavy nebo ze zařízení distribučních soustav s napětím vyšším než 1 kV a s hodnotou rezervovaného příkonu 1 MW a vyšší,

d) v regulačních stupních č. 4 a 6 jsou zařazeni zákazníci odebírající elektřinu ze zařízení distribučních soustav s napětím vyšším než 1 kV a s hodnotou rezervovaného příkonu od 100 kW včetně do 1 MW a zákazníci odebírající elektřinu ze zařízení distribučních soustav s napětím do 1 kV s hodnotou jističe před elektroměrem 200 A a vyšší,

e) v regulačním stupni č. 7 jsou zařazeni všichni zákazníci.

2.3.2.3. Rozsah opatření vyhlášky č. 193/2023 Sb. v CTR Atmospherica Aviation a.s.

Zajištění vypnutí jednotlivých odběrů na základě vyhlášení regulačních stupňů bude provedeno pracovníky obsluhy elektrických zařízení ENERGOCENTRUM PLUS, s.r.o.

CTR Atmospherica Aviation a.s. má charakter distribuční soustavy se 100% zastoupením odběrů v kategorii „C“.

**S ohledem na možnosti regulace nemá CTR Atmospherica Aviation a.s. jako provozovatel lokální distribuční soustavy sjednanou regulaci s dodavatelem. CTR Atmospherica Aviation a.s. uplatňuje regulaci vůči svým zákazníkům v rozsahu platné legislativy.**

**2.3.3 Varianty příčin stavů nouze :**

Druh ohrožení	Obecně možný rozsah	Základní opatření	Prioritní činnost
Živelní události	lokální až celostátní	utlumení až přerušení výroby a distribuce energie	zvýšený dozor řízení dle havarijního plánu
Vojenské ohrožení a opatření za branné pohotovosti státu	celostátní	omezení výroby dle stavu zásob a dodávek zdrojů	zajištění základní výroby pro potřeby priorit a subjektů hospod. mobilizace a zákl. potřeb obyvatel
Technické a technologické havárie	lokální až regionální	minimalizace následků havárie, omezení až zastavení výroby	řízení podle Havar. plánu, likvidace následků do obnovení výroby
Dlouhodobý nedostatek zdrojů a energie	regionální až celostátní	dodržování kázně, omezení výroby až zastavení výroby a distribuce energie	řízení podle regulačních opatření, řízení dle Havar. plánu
Smogové situace podle zvl. předpisů	lokální až regionální	omezení až přerušení výroby a distribuce energie	zvýšený dozor, řízení dle havarijního plánu a prioritní dodávky (nemocnice a ústavy soc. péče)
Teroristické činy	lokální	omezení až zastavení výroby	dle zvl. Plánu zajištění bezpečnosti provozu a obsluh, obnovení dodávek

Při vzniku stavů nouze a jiných mimořádných událostech je třeba v první řadě chránit zdraví a životy obsluh zařízení, vystavených přímému nebezpečí a dalších zaměstnanců v okruhu dosahu daného typu mimořádné události. V druhé řadě technologického zařízení vysokých hodnot a v rámci možností snížit důsledky omezení dodávek energií, zejména pro obyvatelstvo. Většinu vzniku stavů nouze nelze zabránit, ale účinnými opatřeními je možno jim předcházet a zmírnit jejich následky.

**2.3.4. Živelné události.**

**Pozn : KS - Krizový stav**

DRUH OHROŽENÍ	ŽIVELNÉ UDÁLOSTI A EKOLOGICKÉ KATASTROFY		
PŘÍČINA VZNIKU	Ničivé účinky přírodních sil a klimatické anomálie (př.: bouře, větrné poryvy a smršťe, přívalové deště, sněhové kalamity, námrazy náledí, půdní eroze, magnetické anomálie) epidemie a nákazy		
VLIV NA ETAPU REALIZAČNÍHO CYKLU	Výrobní a rozvodná soustava		
	Narušení výrobního zařízení vnějšími vlivy, rozrušení rozvodů tepla a ohrožení soustavy omezením či výpadkem dodávky zdrojů.		NÁSLEDKY KS: Omezení až zastavení výroby a distribuce energie
			REAKCE NA KS: Zvýšený dozor, řízení podle Avar. plánu, poruchové skupiny
	lokální	regionální	celostátní
TRANSPORT ZDROJŮ	Přerušení nebo narušení dopravních tras, snížení nebo omezení dodávky zdrojů.		
	Krátkodobě: neohrozí soustavu Středně době: omezí soustavu, neřešitelné Dlouhodobě: vyřadí soustavu, neřešitelné		
DOSTUPNOST ZDROJŮ	nedostatek zdrojů, do vyčerpání vl. zásob.		Omezená dostupnost zdrojů
	Dlouhodobě: neřešitelný stav		Krátkodobě: vyčerpání vl. zásob Středně době: vykrytí dovozem Dlouhodobě: neřešitelné



VÝROBA A DISTRIBUCE (REALIZAČNÍ CYKLUS)	Přerušeni nebo narušení rozvodných sítí
	Krátkodobě: omezení až zastavení výroby Střednědobě: likvidace následků, obnova, nasazení poruchových skupin
LIDSKÉ ZDROJE	částečně omezené přerušeni dopravy nebo vlastním postižením danou pohromou. Krátkodobě: řešitelné prodloužením směn, častějším střídáním, náhradní dopravou Střednědobě: náhradní dopravou, úpravou směn a přesuny zaměstnanců Dlouhodobě: mezi pracovišti

Živelné události mají vliv na provozní spolehlivost soustavy zásobování elektřinou. Řadíme mezi ně přívalové deště, půdní eroze a námrazy, sněhové kalamity, které ovlivní přísun zdrojů, zaplavení. Bouří může být zasažen některý z prvků soustavy, omezující její činnost, nebo způsobit požár.

#### 2.3.4.1. OPATŘENÍ K MINIMALIZACI VLIVŮ

**a)** při očekávané, předpovídané události jsou uvedeny do pohotovosti havarijní a poruchové skupiny, vyčlenění dopravních prostředků a montážních zařízení. Pro eliminaci následků požáru trvalá pohotovost hasičského záchr. sboru a posílení směn, pohotovost požárních hlídek a dodržování požární prevence.

**b)** při neočekávané události dochází k uvedení do stavu pohotovosti sil a prostředků v jejím průběhu, doba minimalizace následků se prodlužuje, škody se zvětšují a likvidační opatření jsou složitější. Neočekávaná mimořádná událost je nejčastějším jevem a proto preventivní opatření mají hlavní význam pro eliminaci nevýhod z překvapení.

#### 2.3.4.2. POVODŇOVÝ PLÁN.

Distribuční síť CTR Atmospherica Aviation a.s. se nachází na území, které je nad hranicí stoleté vody, kde je možné, že za mimořádných podmínek nastane stav ohrožení stoupnutím hladiny řeky Vltavy, kde by se voda vylévala z koryta a hladina řeky by stoupla případně až ke kótě stoleté vody. Vyšší stav hladiny povodňový plán neřeší.

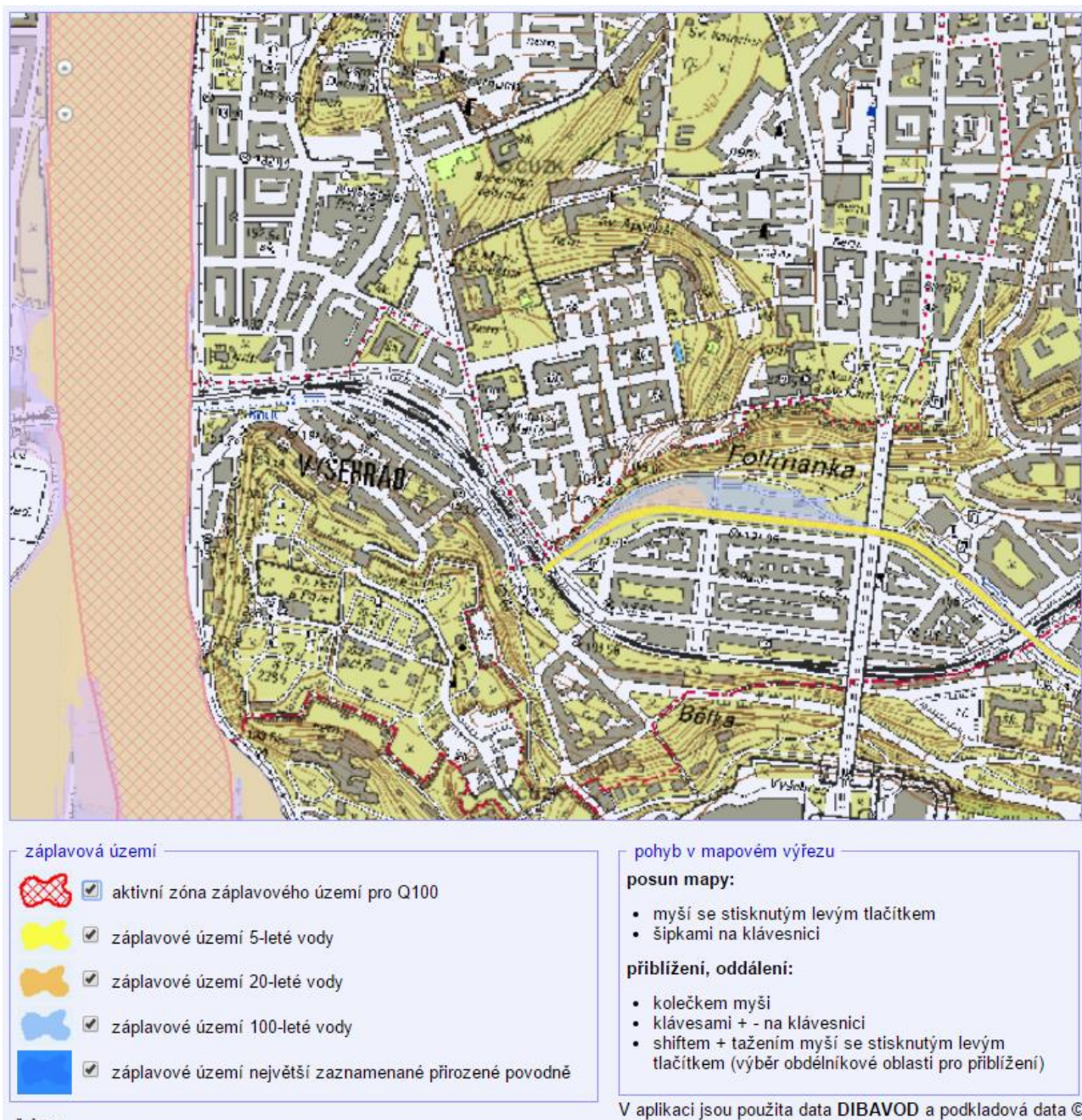

Nebezpečí vyplývá při velké vodě a z případné infiltrace spodních vod, eventuálně z nemožnosti odvodu dešťových vod samospádem při velkých deštích.

Podzemní voda je vázána na propustné polohy fluvialních sedimentů a na hladiny vody v Botiči. Hladina spodní vody byla průzkumem zastižena v rozmezí 189,00 – 190,00 m.n.m. Na základě chemických rozborů lze konstatovat, že voda nevykazuje agresivitu na betonové konstrukce. Suterénní konstrukce komplexu jsou trvale vystaveny tlaku spodní (podzemní) vody. Úroveň 5-leté vody Botiče představuje přibližně výše hladiny podzemní vody + 191,00 m.n.m. a na konstrukci působí v úrovni základové spáry 4,0m vodním vztlakem. Základová spára objektů komplexu se nachází v úrovni +186,8 až 188,9 m.n.m. Tzn, že suterénní objekt je z vnější strany stále zavodněn.

Pro zabezpečení distribučních sítí při těchto podmínkách a situacích je nutno se řídit tímto povodňovým plánem. Veškeré řízení při uvedených situacích, nasazení lidí i materiálu a techniky, provádí povodňová komise ve složení:

Jméno a příjmení	Funkce	Telefon
Jan Matyáš	Technik	602 237 677

Ing. Veronika Ježková	Ředitel CTR Albertov a.s.	724 344 030
Jiří Marek	Technik	724 088 253

V případě potřeby jsou pro řešení calamitních situací k dispozici tyto dopravní prostředky:

2x Osobní	Škoda Octavia
1x Dodávka	Ford Tranzit

Při těchto mimořádných situacích mohou nastat následující stupně povodňové aktivity:

#### 2.3.4.3. Základní údaje.

Pro zhodnocení povodňových stavů je možno vycházet z těchto údajů hladin na Vltavě.

označení stupně vody	předpokládaná výška hladiny	zvýšení hladiny oproti 1 - leté vodě
1 letá voda	194 cm	normál
2 letá voda	268 cm	o 74 cm
5 letá voda	370 cm	o 176 cm
10 letá voda	430 cm	o 236 cm
20 letá voda	540 cm	o 346 cm
50 letá voda	653 cm	o 452 cm
100 letá voda	736 cm	o 542 cm

#### 2.3.4.4 Povodňové stavy :

- I. stupeň - bdělost, průtok na Vltavě 450 m<sup>3</sup>/s, výška hladiny 130 cm  
600 m<sup>3</sup>/s, výška hladiny 176 cm - zastavení plavby
- II. stupeň - průtok na Vltavě 1015 m<sup>3</sup>/s, výška hladiny 268 cm
- III. stupeň - vyhlášení ohrožení v HMP, průtok na Vltavě 1521 m<sup>3</sup>/s, výška hladiny 430 cm

Záplavová oblast - stoletá voda - hranice 185 m n.m. Předpokládá se ale vzduší spodních vod kanalizací. Oblast potoka Botič může způsobit lokální zaplavení v okolí zájmového území LDS.

Povodí Vltavy má pro mimořádné události kontaktní údaje:

257 329 425  
724 067 719  
dispecink@pvl.cz

**Poznámka :** HMP - hlavní město Praha

#### 1) **Stav bdělosti:**

Situace, kdy v předstihu je hlášeno nebezpečí buď Ministerstvem životního prostředí nebo orgány státní správy, hydrometeorologickým ústavem nebo správcem vodního toku. Za této situace povodňová komise nařídí zvýšené sledování sdělovacích a komunikačních prostředků.

#### 2) **Stav pohotovosti:**

Situace, která vzniká na návrh správce vodního toku, nebo při zhoršující se situaci zjištěné hlídkovou službou.

#### 3) **Stav ohrožení:**

Za této situace je nutno zabezpečit stálou pohotovost povodňové komise a mobilizování a zajištění nezbytných dopravních prostředků. Operativně reagovat na nově vzniklé situace.

**Podle nařízení vlády** o ochraně před povodněmi je ještě třeba zabezpečit:

- Alespoň 1x ročně aktiv povodňové komise.
- Povodňové zabezpečování a záchranné práce organizovat a provádět ve spolupráci s protipovodňovými orgány magistrátu města Prahy.
- Potřebnou dokumentaci zabezpečuje povodňová komise.

### **2.3.4. Opatření státních orgánů za branné pohotovosti státu.**

Branná pohotovost státu může být vyhlášena s předchozí přípravou jednotlivých stupňů jako nebezpečí ohrožení, nebo bez předchozího upozornění přímo, jako stav ohrožení. Předpokládá postupné omezení počtů zaměstnanců, včetně kvalifikovaných obsluh rozvodných zařízení. Podle rozsahu opatření státních orgánů, bude početní omezení stavu zaměstnanců odchodem do armády včetně jednotek teritoriální obrany a jiných složek v zájmu obrany, vyžadovat organizační zásah v přesunu směn, přesunu zaměstnanců uvnitř soustavy, případně prodloužení pracovních směn. Postupné řešení náhrad bude vyžadovat dobu k zapracování, nebo rekvalifikace podle profesní potřeby. Ve střednědobém cyklu (do 3 měsíců) lze předpokládat odchod i zproštěných zaměstnanců a včas vytvořit potřebné zálohy k jejich náhradě. V důsledku omezení zdrojů, jejich dostupnosti a přísunu bude od počátku vyhlášen stav regulačních opatření soustavy.

**Tabulka - Opatření státních orgánů za branné pohotovosti státu.**

DRUH OHROŽENÍ	VYHLÁŠENÍ OPATŘENÍ K BRANNÉ POHOTOVOSTI STÁTU, vojenské ohrožení.		
PŘÍČINA VZNIKU	Vnější ohrožení svrchovanosti a celistvosti státu, vyhlášením stupňů: - nebezpečí ohrožení - stav ohrožení.		
VLIV NA ETAPU REALIZAČNÍHO CYKLU	Výrobní cyklu.		
	Omezená spotřeba pracovních sil podle stupně odčerpání: - postupné - hromadné, odchodem do armády a jiných ozbroj. Složek s předpokladem až 30 %, včetně řídicích funkcí.	NÁSLEDKY KS: Odčerpání pracovních sil, omezení zdrojů.	
		REAKCE NA KS: Regulační opatření prodloužení prac. doby	
	lokální	regionální	celostátní
TRANSPORT ZDROJŮ	Omezení dostupnosti zdrojů snížením přepravních kapacit. Krátkodobě: regulační opatření, vyčerpání vlastních zásob		
DOSTUPNOST ZDROJŮ	Omezení dostupnosti zdrojů snížením přepravních kapacit. Krátkodobě: vyčerpání vl. zásob		
DISTRIBUCE (REALIZAČNÍ CYKLUS)	Snížení výkonu regulačními opatřeními, úsporná opatření, vliv válečných událostí. Cíl udržet zabezpečující základní potřeby obyvatelstva.		
LIDSKÉ ZDROJE	Přechod na občasný dohled s prodloužením intervalů kontrol, (přesuny prac. sil úbytkem kapacit) - omezení počtů zaměstnanců na pracovištích a přesuny podle potřeby, snížení administrativy ve prospěch udržení distribuce		

### **2.3.5. Technické a technologické HAVÁRIE.**

#### **2.3.5.1. Havárie na zařízeních provozovaných CTR Atmospheric Aviation a.s.**

Při haváriích jakéhokoli druhu je zásadní postup dán touto prioritou - chránit životy a zdraví obslužného personálu, následně chránit technologické zařízení výroby a rozvodu a dále v rámci daných možností minimalizovat důsledky omezení dodávek elektřiny z LDS.

#### **2.3.5.2 Zaplavení energetického zařízení**

Při zaplavení nebo hrozícím zaplavení energetického zařízení je třeba:

- Neprodleně přerušit dodávku elektřiny do dotčeného zařízení
- Učinit všechna dostupná opatření k zabránění dalšího pronikání vody do el zařízení
- Po eliminaci průniku vody zahájit vysoušení el. zařízení

- Po vysušení provést servisní prohlídku zaměřenou především na izolační stavy, vodou poškozené části zařízení které nestačilo pouze vysušit
- Zjištěné závady opravit
- Uvést zařízení opět do provozu

### 2.3.5.3. Omezení nebo přerušení dodávek elektřiny při dlouhodobém nedostatku zdrojů energie.

- Varianty možných ohrožení :
- rozpad elektrizační soustavy
  - krácení smluvního odběru el. energie
  - přerušení dodávek zemního plynu
  - krácení smluvních dodávek zemního plynu
  - přerušení dodávek tepla

#### 1. Rozpad elektrizační soustavy.

Jedná se o nejhorší ochromení a úplné vyřazení výrobních a rozvodných zařízení SCZT. Bez zajištění napětí pro vlastní spotřebu na zdroji nelze tento provozovat ani opětně uvést do provozu. Obnovení provozu je možno až po obnovení napětí z nadřazené sítě 110 kV (400 kV).

#### 2. Krácení smluvního odběru el. energie.

Konkrétní vliv je závislý na celkovém omezení možného odběru el. energie v jednotlivých časových údobích pro společnost jako celek, příp. na dílčím konkrétním omezení pro jednotlivé lokality. V závislosti na tomto omezení se promítá návazně omezení výroby a dodávek tepla či plynu.

### 2.3.6. Dlouhodobý nedostatek zdrojů.

DRUH OHROŽENÍ	DLOUHODOBÝ NEDOSTATEK ZDROJŮ		
PŘÍČINA VZNIKU	Rozpad elektrizační soustavy, přerušení dodávek jiných zdrojů, plynu, vody nebo jejich krácení a nereálnost obnovy v krátkodobém časovém úseku tj. hodiny až dny.		
VLIV NA ETAPU REALIZAČNÍHO CYKLU	rozvodná soustava.		NÁSLEDKY KS: Regulační opatření,
	Všechny příčiny vzniku mají přímý vliv na vyhlášení regulačních opatření a omezení dodávek.		REAKCE NA KS: Vytvoření náhradních zásob zdrojů
	lokální	regionální	celostátní
TRANSPORT ZDROJŮ	Omezen až znemožněn v důsledku havárie na zařízení dodavatele nebo přerušení dopravních a přenosných cest. Krátkodobě: vyčerpání vlastních zásob Středně době: minimalizace škod na vlastním výrobním zařízení. Dlouhodobě: neřešitelné		
DOSTUPNOST ZDROJŮ	Omezena až přerušena. Krátkodobě: vyčerpání zásob, regulace spotřeby Středně době: regulace spotřeby Dlouhodobě: neřešitelná		
DISTRIBUCE (REALIZAČNÍ CYKLUS)	Veškeré reakce na situace vzniklé z důvodů nedostatku zdrojů obsahuje dispečerský řád a regulační opatření dodávek tepla. Krátkodobě: řešitelné omezenou produkcí do vyčerpání zásob. Střednědobě: neřešitelné Dlouhodobě: neřešitelné -		

### 2.3.7. Smogové situace - Opatření :

není výroba

**2.3.8. Teroristické činy.**

DRUH OHROŽENÍ	TERORISTICKÉ ČINY A VÝHRŮŽKY.	
PŘÍČINA VZNIKU	Násilný akt výhrůžného upozornění o výbuchu provedený písemně nebo telefonicky.	
VLIV NA ETAPU REALIZAČNÍHO CYKLU	Výrobního cyklus.	
REALIZAČNÍHO CYKLU	Vlivem výhrůžky dojde k časovému omezení výkonu zdroje nebo teroristickým činem či sabotážní akcí může být způsobena havárie rozvodného zařízení.	NÁSLEDKY KS: Omezení distribuce
		REAKCE NA KS: havarijní odstavení až evakuace
	lokální	
TRANSPORT ZDROJŮ	Částečně omezen, je-li objektem teroristické výhrůžky nebo činu. Krátkodobě: využití vlastních zásob. Střednědobě: nebude pravděpodobný	
DOSTUPNOST ZDROJŮ	Neomezena.	
DISTRIBUCE (REALIZAČNÍ CYKLUS)	Omezena až přerušena, podle charakteru teroristické výhrůžky s nutností evakuace obsluh a odborné prohlídky ohroženého objektu a zařízení. V případě dokonání činu jde o havarijní stav řešený obdobně jako v části 2.3.5. Technické a technologické havárie.	

## Část 2.4. způsob spojení na zaměstnance a odběratele.

Způsob organizace a postupů při svolání jednotlivých skupin při řešení stavů nouze musí být přehledný s možností rychlé orientace vykonavatele, zpravidla havarijní služby. Je třeba dbát na průběžnou aktualizaci osob a spojení na tyto osoby. Vyrozumění a svolání při likvidaci poruch a havárií, povinnosti havarijní komise a vedoucích pracovníků organizace, odpovědnosti za likvidace poruch a havárií jsou zpracovány jako statutárního orgánu.

### **2.4.1. Organizace a postup při svolání krizového štábu při:**

- Regulačních opatřeních vyhlášených v místních a regionálních sdělovacích prostředcích (rozhlas, tisk, jiné formy)
- Lokální havárie v LDS velkého rozsahu
- Lokální havárie v LDS s dopadem na životní prostředí

### **2.4.2. Komunikační spojení při havárii - Seznam vyrozumění.**

Důležitá telefonní čísla:

Nouze	112
Policie	158
Hasiči	150
ZZS	155

Nejdůležitější telefonní čísla CTR Atmospherica Aviation a.s., CTR Albertov a.s., ENERGOCENTRUM PLUS, s.r.o.

<b>CTR Atmospherica Aviation a.s.</b>	
<u>Technik:</u> Jan Matyáš	602 237 677 / <a href="mailto:jan-matyas@seznam.cz">jan-matyas@seznam.cz</a>
<b>CTR Albertov a.s.</b>	
<u>Vedení:</u> Ing. Veronika Ježková, ředitel	724 344 030 / <a href="mailto:jezkova@albertov.eu">jezkova@albertov.eu</a>
<u>Recepce:</u> Recepční	725 590 057 / <a href="mailto:info@albertov.eu">info@albertov.eu</a>
<u>Stálá služba CTR:</u>	725 530 355
<b>ENERGOCENTRUM PLUS, s.r.o.</b>	
<u>Vedení:</u> Jiří Zikmund, jednatel	728 468 392 / <a href="mailto:jiri.zikmund@energocentrum.cz">jiri.zikmund@energocentrum.cz</a>
<u>Energetik:</u> Jiří Skokan	602 393 151 / <a href="mailto:jiri.skokan@energocentrum.cz">jiri.skokan@energocentrum.cz</a>
<u>Technik:</u> Jiří Marek	<a href="tel:724088253">724 088 253</a> / <a href="mailto:jiri.marek@energocentrum.cz">jiri.marek@energocentrum.cz</a>
<u>Stálá služba ENERGOCENTRUM</u>	<a href="tel:721446945">721 446 945</a>

Podrobný seznam pracovníků pro odstranění poruch a havárií na energetických systémech LDS je uložen na recepci areálu.

**2.4.3. Seznam členů krizového štábu : (telefony viz též předcházející tabulky)**

Funkce	Příjmení, jméno	Vyrozumění		
		Domů	Do práce	Náhradní
Ředitel CTR Alb.	Ing. Veronika Ježková	724 344 030	724 344 030	
Technik	Jan Matyáš	602 237 677	602 237 677	
Technik	Jiří Marek	724 088 253	724 088 253	

**2.4.4. Řízení vnitřního a vnějšího systému oznamovací povinnosti.**

- Držitelé licence jsou povinni vyhodnocovat výsledky provozu soustav podle dispečerského řádu a nahlásit stav nouze bezprostředně po jeho vzniku.
- Podle NV č. 201/2010 Sb., se stanoví způsob a evidence, hlášení pracovních úrazů
- Podle zákona č.133 / 1985 Sb. v platném znění, o požární ochraně je povinností
- Vypracovat "posouzení požárního nebezpečí" a ohlašovací povinnost při vzniku požáru.
- Pro vnitřní potřebu se stanovuje informační systém a systém pravidelných a mimořádných hlášení zpravidla:
  - přerušení dodávky energií,
  - výpadek prvků soustavy s omezením dodávky odběratelům,
  - technologické poruchy a přerušení
  - únik škodlivin,
  - výbuchy s následným požárem,
  - vznik požáru,
  - živelná pohroma s následkem odstavení dodávky, ekologická havárie, smogová situace,
  - násilné narušení a teroristická výhrůžka,
  - provozní poruchy a havárie s následnou škodou, hromadné a smrtelné úrazy,
  - stávka provozního personálu atd.

Do systému hlášení a oznamovací povinnosti je zahrnuto dispečerské řízení, případně i další podmínky místních potřeb. Uspořádání řízení tohoto systému je výhodné oddělit od vnitřní a vnější oznamovací povinnosti a zpracovat do časového grafu.

**2.4.5. Vyrozumění o HAVÁRII a informace o HAVÁRII.**

- I. stupeň havárie
- II. stupeň havárie
- III. stupeň havárie

Informace o havárii musí být stručná a obsahovat základní údaje a telefonní čísla kontaktních osob. Při vzniku havárie dochází k překvapení, napětí a počáteční desorientaci. Z toho důvodu se jeví výhodné mít připraven informační list k zajištění počáteční informace.



INFORMAČNÍ LIST O HAVÁRII.

Datum a čas ..... údaj co se stalo ..... kde se stalo .....  
Charakteristika havárie (únik škodlivin, technická havárie, živelná pohroma, teroristická akce a pod.)  
únik škodlivin - dopad na životní prostředí ..... 1/  
technická havárie - přerušení dodávek na dobu .....  
živelná pohroma - vyřazení zdrojů .....  
terorismus - dopad na výrobu, evakuace .....  
Kontaktní místo: jméno odpovědné osoby .....  
telefon: .....  
místo: .....  
Počet raněných: .....  
Přijaté opatření: .....  
případně vyžádání pomoci.  
Kdo hlášení přijal: ..... hodina: .....  
Kdo předává: .....

1 / při úniku škodlivin může být udán charakter škodliviny, možné následky, směr a výška oblaku, barva, zápach ..... a místní meteoropodmínky pro vývoj situace (rychlost šíření, koncentrace, inverse)

## 2.7. Postup omezování dodávek elektřiny

Regulační stupeň č.1.

Upozorňují se odběratelé na striktní dodržování sjednaných tech.maxim.

Regulační stupeň č.2.

Netýká se CTR

Regulační stupeň č.3.

Netýká se CTR

Regulační stupeň č.4.

Netýká se CTR

Regulační stupeň č.5.

Netýká se CTR

Regulační stupeň č.6.

Netýká se CTR

Regulační stupeň č.7.

Snižuje se odebíraný výkon na hodnotu bezpečnostního minima s možností snížení do 8 hod. po vyhlášení.

**část 3 přílohy k havarijnímu plánu LDS CTR Atmospherica Aviation, a.s.**

**ČÁST 3. - příloha 1.**

**3.1. udělení licence.**

**3.1.1. Kopie o udělení autorizace k rozvodu elektřiny.**

ENERGETICKÝ REGULAČNÍ ÚŘAD  
566 01 Jihlava, Masarykovo nám. 5

V Jihlavě dne 20.12.2013  
Naše č.j. 12856-69/2013-ERU

ENERGETICKÝ REGULAČNÍ ÚŘAD  
ODBOR LICENCÍ

Toto rozhodnutí nabylo právní moci  
dne 15. 1. 2014

V OSTRAVĚ dne 10. 1. 2014  
Podpis

**ROZHODNUTÍ  
o udělení licence**

Energetický regulační úřad jako příslušný správní orgán podle ustanovení § 17 odst. 8 písm. a) zákona č. 458/2000 Sb., o podmínkách podnikání a o výkonu státní správy v energetických odvětvích a o změně některých zákonů (energetický zákon), ve znění pozdějších předpisů, podle § 6 tohoto zákona a za použití ustanovení § 67 zákona č. 500/2004 Sb. správního řádu, ve znění pozdějších předpisů

**uděluje licenci číslo  
121330778**

**Dratel licence** CTR group a.s.  
Sladkovského náměstí 528/1  
Žitkov  
130 00 Praha  
okres Hlavní město Praha  
kraj Hlavní město Praha, Česká republika  
Identifikační číslo: 28458176

**Předmět podnikání** distribuce elektřiny

**Odpovědný zástupce** Vladimír Kubišta, datum narození 15.4.1961

**Den vzniku oprávnění** Oprávnění k licencované činnosti vzniklo dnem nabytí právní moci rozhodnutí o udělení licence

**Termín zahájení výkonu licencované činnosti** Termínem zahájení licencované činnosti je den nabytí právní moci rozhodnutí o udělení licence.

**Licence se uděluje na dobu** 25 let ode dne vzniku oprávnění k výkonu licencované činnosti.

**Rozsah podnikání** Rozsah podnikání, technická podniku a seznam provozoven je uveden v příloze tohoto rozhodnutí, která je jeho neoddílnou součástí.

**Postupní a oprávněná prostředky** Proti tomuto rozhodnutí lze ve lhůtě 15 dnů ode dne jeho oznámení ve smyslu § 72 odst. 1 správního řádu podat rozklad podle § 152 správního řádu k předsedkyni Energetického regulačního úřadu podaním u Energetického regulačního úřadu.

121330778  
Strana 1 z 2

Ing. Jaroslav Chalupka  
ředitel odboru licenci

ENERGETICKÝ REGULÁČNÍ ÚŘAD  
586 01 Jihlava, Masarykovo nám. 5

V Ostravě dne  
Naše č.j.

4.3.2020  
01094-5/2020-ERU

## ROZHODNUTÍ o změně rozhodnutí o udělení licence

Energetický regulační úřad jako příslušný správní orgán podle § 17 odst. 6 písm. a) zákona č. 458/2000 Sb., o podmínkách podnikání a o výkonu státní správy v energetických odvětvích a o změně některých zákonů (energetický zákon), ve znění pozdějších předpisů (dále jen „energetický zákon“), vydává podle § 9 odst. 3 energetického zákona v řízení zahájeném z moci úřední

### nové rozhodnutí o udělení licence číslo 121330778 změnou číslo 002 takto:

**Držitel licence** **CTR Atmospherica Aviation a.s.**  
Francouzská 454/74  
Vinohrady  
101 00 Praha  
okres Hlavní město Praha  
kraj Hlavní město Praha, Česká republika  
Identifikační číslo: 26456176

**Předmět podnikání**  
**distribuce elektřiny**

**Odpovědný zástupce**  
Vladimír Kubišta, datum narození 15.4.1961

**Den vzniku oprávnění**  
15.1.2014

**Termín zahájení výkonu licencované činnosti**  
15.1.2014

**Licence se uděluje na dobu**  
neurčitou.

**Rozsah podnikání**  
Rozsah podnikání, technické podmínky a seznam provozoven je uveden v příloze tohoto rozhodnutí, která je jeho nedílnou součástí.



121330778  
Strana 1 z 3

  
**Ing. Jiří Svozil**  
vedoucí oddělení správy licencí

<b>ČÁST 3. - příloha 2.</b>
-----------------------------

**3.2. zhodnocení bezpečnostních rizik licencované činnosti.****Úvod :**

Provoz LDS může být ohrožen nenadálými mimořádnými událostmi vlivem negativního působení vnějšího prostředí, tj. přírodními vlivy a nežádoucími zásahy třetích osob. Výsledkem mohou být poškození technologických zařízení narušením organizačně technických mechanismů nebo působením fyzickým.

Proto je třeba vytvořit podmínky preventivních protivlivů pro minimalizaci nebo úplné vyloučení těchto vlivů.

**3.2.1. Zhodnocení provozních rizik technologie.**

Z koncepce provozu a technického vybavení je nutné vytipovat reálné možnosti k zabránění větších škod. Tímto opatřením je sledována možnost vytvoření předpokladů pro to, aby provoz LDS byl schopen pracovat i v mimořádných podmínkách a pružně reagoval na možné negativní situace a mimořádný stav.

**3.2.2. Zhodnocení vlivu vnějších rizik.**

Vnější rizika ohrožení jsou více četná, ovlivněné prostředím, okolní koncentrací výrobních a zásobovacích zařízení, komunikačním systémem a klimatickými podmínkami. Z ekologických ohrožení jsou výrazným jevem teplotní inverze.

**PŘEHLED PŘEDPOKLÁDANÝCH FAKTORŮ VNĚJŠÍHO OHROŽENÍ: (pro názornost)**

Skupina	projevy	Možné následky a jejich vliv na:	Minimalizace účinků
ŽIVELNÉ POHROMY A UDÁLOSTI	- větrné poryvy, déšť, přívaly vody - bouře (požáry) - sněhové kalamity - smogové vlny z jiných vnějších zdrojů, dlouhodobé inverze.	-vznik poruch až havárií, -vznik požáru úderem blesku a zkraty vedení, výpadek el. energie - zatopení přízemních a podzemních částí objektů, - poškození rozvodné soustavy - přerušování dodávek a energií - zvýšení onemocnění respir. choroby	- opravy opláštění - jistící prvky proti úderu blesku a EMI - pohotovost přenosných čerpadel, - pohotovost dopravních prostředků - dostatek vlastních zásob, - náhradní zdroje - ozdravné opatření, - prostory ukrytí obsluh a ostat. zaměstnanců
BLÍZKÉ OHROŽUJÍCÍ ZDROJE	- sklady škodlivin a hořlavin (jejich charakter, vzdálenost, vliv úniku škodlivých látek, možnost přenosu požárů) - komunikační systém silniční sítě	- dopravní nehody a havárie při přepravě škodlivin a hořlavin, - jejich únik ve vzdáleném (vnějším) prostředí, z cizích zdrojů, - omezení přísunu zásob - vliv na zdravotní stav zaměstnanců	- opatření proti vlivům a účinkům škodlivých látek na zaměstnance a prostředí, - volba náhradních komunikací, objížďky, - vlastní zásoby nejdůl. Surovin a materiálu, - ochrana a ukrytí zaměstnanců, -protipožární opatření

NÁSILNÉ UDÁLOSTI TERORISMUS	- závisí na rozsahu a způsobu násilí, či na výhrůžce, - destrukce zařízení zejména kabelové sítě, vstupní a výstupní energetické toky, trať, - ohrožení obsluh a ostat. zaměstnanců,	- omezení až zastavení provozu - vyřazení hlavních prvků nezbytných k provozu - úniky ropných a chem. látek - evakuace obsluh a zaměstnanců	- zhodnocení bezpečnostních rizik, - fyzická a elektronická ostraha - kontrola a evidence pohybu osob, - kontrola vstupů a vjezdů - vazby na EZS a EPS - evakuační plán,
NEDOSTATEK ZDROJŮ, PŘERUŠENÍ VNĚJŠÍCH TOKŮ	- přerušení dodávek paliv elektřiny, vody, náhradních dílů.	- omezení dodávek elektřiny - vyhlášení regul. opatření	- minimální stav vlastních zásob do odstranění příčin omezení dodávek, - náhradní zdroje vlastní nebo smluvní

### 3.2.3. Analýza a ochranné systémy prevence, zmírňování následků havárií.

Jsou projekty a plány ke zmírnění a zabránění havárie. Zahrnují technické vybavení např. přístroje pro regulaci, pro zabezpečení selhání, poplašná zařízení, zařízení bránící úniku škodlivin a ochranu vod, detekční zařízení a systémy preventivního či havarijního odstavení.

- **Bezpečnostní politika** jsou rozličné způsoby, jimiž provozovatel vyhláší svá očekávání týkající se bezpečnosti a prevence havárií. To znamená definuje zodpovědnost při provozování areálu, stanovuje pravidla provozní kázně s informacemi pro pochopení provozování.
- **Bezpečnostní komunikace** zahrnuje sdělování bezpečnostních opatření (řízení, publikování a informování o programech, které jsou realizovány k tomu, aby zaměstnanci měli potřebné informace pro bezpečnou práci). Vyžaduje oboustrannou komunikaci mezi řídicími zaměstnanci a zaměstnanci bez řídicích pravomocí. Dále jsou to školení, vyhodnocování výsledků programů a ověřování v praxi, přijímání nápravných opatření. V tomto pojetí jsou zpracovány pracovní režimy a činnosti havarijního odstavení a povinnosti řídicích zaměstnanců.

### 3.2.4. Návrhy na opatření :

#### a) Krátkodobá:

- zajistit vyhlášení havarijního stavu a stavů nouze
- zajistit funkční, pravidelné kontroly zařízení
- zajistit vstupy do objektu
- zabezpečit obslužnost uzavřených nouzových vstupů a vjezdů pro případ mimořádné události a evakuace
- vyčistit porosty v nepřehledných úsecích oplocení, zabezpečit tak jejich zrakovou kontrolu
- do pochůzkové služby zahrnout kontrolu zajištění pracovišť.

#### b) Dlouhodobá a výhledová:

- vypracovat závazné postupy pro odstavování zařízení v preventivním a havarijním režimu a prokazatelně s nimi seznámit obsluhu
- zabezpečit seznámení všech zaměstnanců s předpokládanými únikovými cestami a se signály při vyhlášení stavů nouze.

### ČÁST 3. - příloha 3.

## 3.3. plán opatření při výhrůžce o teroristických činech.

### 3.3.1. Instrukce pro příjem případného anonymního oznámení.

Zpravidla se bude jednat o výhrůžnou zprávu o umístění trhaviny (bomby) v některé části objektu. Jde o záměrnou násilnou činnost skryté agresivity s cílem poškodit subjekt, který nevyhověl nátlakovým požadavkům mírnějších forem. Tato situace daná hrozbou výbuchu má zpravidla za následek narušení plynulé činnosti a její násilné přerušování s ekonomickými dopady širšího významu, včetně dopadů na odběratele tepla. V krajním důsledku ohrožuje zdraví a životy zaměstnanců ohroženého subjektu.

Důležitou okolností je psychická připravenost zaměstnanců navázat kontakt s oznamovatelem, jejich rozvaha, klid a úsilí o získání potřebných informací o pachateli, vytěžených z obsahu a formy telefonického rozhovoru, které budou následně důležitým přínosem pro vyšetřovatele policie.

#### 3.3.1.2. Pravděpodobnými příjemci zprávy mohou být:

- Pracovník recepce areálu
- Zaměstnanci provozovatele areálu nebo provozovatele LDS
- Některý z nájemníků v areálu

#### 3.3.1.3. Postup příjemce:

- Ihned reagovat zpětnými dotazy "z důvodu špatné slyšitelnosti" žádat o opakování sdělení a klást další otázky,
- Zaznamenat co nejpřesnější znění hrozby a přesný čas,
- Pokládat další otázky a rozpoznat zda volá muž, žena, dětský hlas s možností odhadu věku, národnosti podle přízvuku a způsobu vyjadřování,
- Po ukončení hovoru, případně v jeho průběhu prostřednictvím spolupracovníků informujte nadřízené pracovníky a policii,
- Z rozhovoru se snažte vybavit si podrobnosti, které budou součástí informace pro policii:
  - hlas volajícího (klidný, vzrušený, pozlobený, pomalý, rychlý, výsměšný, s přízvukem, nosový, nezřetelný, chraplavý, odměřený, koho připomínající)
  - zvuky v pozadí (pouliční, motor, stroj, lidské hlasy blízké telefonu nebo vzdálené, bez zvuků)
  - jazyk výhrůžky (dobře vyslovovaný, kultivovaný, s chybami, nesouvislý, čtený z textu nebo sdělovaný z paměti, přehrávaný ze záznamu apod.)
  - jiné zachycené charakteristické zvuky.
- Všechny znaky rozhovoru si ujasnit a zaznamenat písemně.

### 3.3.2. Způsob vyhlášení a provedení evakuace.

Podle charakteru ohroženého (varovaného) objektu rozhodnout o rozsahu evakuace. Pracovník organizující evakuaci se řídí pokyny PČR.

Řízení evakuace se provádí podle "POŽÁRNÍHO EVAKUAČNÍHO PLÁNU". Evakuace se vyhláší všemi dostupnými prostředky, obvyklými k vyhlášení signálů. Odcházející zaměstnanci a nájemníci přijmou opatření k zabránění následných škod. Podle charakteru činnosti odstaví provozované zařízení-stroj, podle platných pravidel. Vypnou místní spotřebiče. Vezmou cenné osobní věci a opustí ohrožený prostor do prostoru vymezeného PČR.

### 3.3.4. Informační hlášení o situaci.

Při sestavení informačního hlášení se předpokládá účast osoby, která zprávu přijala, zvláště při výhrůžném sdělení vyšetřovaném jako trestní čin.

**INFORMAČNÍ HLÁŠENÍ**  
o vzniklé mimořádné situaci a přijatá opatření.

Osoba podávající hlášení: .....

Kdo zprávu přijal: .....  
na tel. čísle: ..... čas přijetí: .....

Zachycené znění zprávy: .....  
.....

Komu byla zpráva hlášena: .....  
čas předání: .....

Kdo volal ? muž/žena/dětský hlas. Pravděp. Věk: .....

Národnost podle vyjadřování: .....

Popis hlasu volajícího: .....  
.....

Další zachycené zvuky: .....

Text byl plynulý, čtený zmatený .....

Jiné znaky zachycené při hovoru: .....  
.....

Přijaté opatření: - provedena evakuace .....  
- ohlášeno policii .....

aktivace HZS: ..... zdravot. pomoci: .....

jiné opatření: .....

Zpracoval kdo:  
dne: Podpis:

### **3.3.5. Řešení mimořádných událostí v CTR Atmospherica Aviation a.s. a CTR Albertov a.s.**

Nahlašovacím a kontaktním místem při řešení mimořádných situací a poruch je:

- Stálá služba CTR **725 530 355**
- Stálá služba ENERGOCENTRUM PLUS, s.r.o **721 446 945**

**Tato pravidla řeší následující situace:**

1. poruchy a havárie technologických zařízení
2. únik látek škodlivých vodám
3. únik škodlivých látek do ovzduší
4. vznik požárů
5. ohrožení zdraví pracovníků
6. řešení mimořádných událostí

#### **3.3.5.1. Poruchy a havárie technologií**

Drobné poruchy odstraňuje obsluha zařízení, údržba, poruchy závažnějšího charakteru, které nemůže odstranit pracovník přítomný ve směně, jsou oznámeny příslušnému vedoucímu ENERGOCENTRUM PLUS. Ten rozhodne o způsobu odstranění závady.

Pro odstranění poruch v době nepřítomnosti obsluhy v areálu jsou zajištěny pohotovosti příslušných odborných pracovníků dle rozpisů.

V případě potřeby (stanovení postupu opravy, zajištění výkresové dokumentace, zaměření poruchy) musí být zajištěna přítomnost kompetentního pracovníka.

Vedoucího příslušného provozu je nutno informovat v těchto případech :

- přerušení nebo omezení dodávky kterékoliv energie s následným negativním vlivem na provoz areálu
- výrazné omezení dodávek energií výpadek napájení
- vznik škod na zařízeních s vyšším finančním vyjádřením - nad cca 20.000,- Kč
- následný požár na zařízeních nebo budovách s prokazatelnou škodou
- následný únik škodlivých látek do ovzduší
- následný únik látek škodlivých vodám
- ohrožení zdraví pracovníků.

Osoby a zaměstnanci podílející se na odstraňování havárie se řídí dle místních provozních předpisů a havarijních plánů společně s cílem :

- zamezit ohrožení zdraví spolupracovníků, v případě úrazu zajistit první pomoc a odbornou lékařskou pomoc
- zamezit ohrožení životního prostředí, především vod a ovzduší
- obnovit dodávku energií
- zabránit dalším škodám.

**Dále spolupracuje především s jednotkami integrovaného záchranného systému.**

#### **3.3.5.2. Únik látek škodlivých vodám**

**Za havarijní stav je považováno :**

- Únik škodlivé látky ze zařízení nebo při manipulaci
- Zhoršení jakosti vod na výtoku z areálu.
- Únik škodlivých látek vlivem pohromy nebo havárie.

**Každý pracovník**, který zjistí ohrožení z důvodu úniku škodlivých látek, je povinen ohlásit tuto skutečnost pověřenému zástupci CTR Atmospherica Aviation a.s. a ENERGOCENTRUM PLUS, s.r.o. a podle havarijního plánu a místních provozních předpisů provést prvotní opatření v zabránění dalšího zhoršení jakosti vod.

V případě možnosti ohrožení zdraví pracovníků (nebezpečí škodlivých výparů apod.) pracovník zajišťující prvotní opatření ihned povolá hasičský útvar.



Při odstraňování havárie je nutné zajistit tyto informace :

- čas a místo zjištěné havárie
- příčiny vzniku havárie
- druh škodlivé látky (zajistit vzorky)
- množství uniklé škodlivé látky
- rozsah havárie a vliv na okolní prostředí.

### **3.3.5.3. Únik škodlivých látek do ovzduší**

Jedná se především o látky vznikající při spalování paliv. Havarijní stav je provozní situace, kdy dochází k úletu škodlivých látek do ovzduší nad limity stanovené Českou inspekcí životního prostředí pro zdroj znečištění. Pokud nelze zařízení odstavit, musí být další postup konzultován s ČIŽP Praha s cílem získat povolení provozu za mimořádných podmínek. Při podezření přítomnosti neznámých nebo běžnými prostředky neidentifikovatelných plynů dodržet základní pravidla bezpečnosti práce a přivolat specialisty hasičského útvaru.

CTR Atmospherica Aviation a.s. v rámci LDS neprovozuje zařízení a technologie, u nichž by při běžném provozu hrozil uvedený únik škodlivých látek.

### **3.3.5.4. Vznik požáru**

Při vzniku požáru je každý pracovník povinen v rámci stanoveném poplachovými směrnicemi zúčastnit se podle svých sil likvidace požáru. Pokud nelze požár uhasit dosažitelnými prostředky a není-li účinný hasební zásah možný, oznámí bezodkladně vznik požáru prostřednictvím hlásiče nebo telefonu hasičskému útvaru.

Při zásahu se pracovníci řídí pokyny velitele zásahu. Řídící obslužný personál zajistí odstavení - vypnutí zařízení, případně takový způsob provozu, aby nedošlo k následným škodám.

### **3.3.5.5 Ohrožení zdraví pracovníků**

Ohrožený, pokud je toho schopen, nebo jiný pracovník, který je svědkem pracovního úrazu nebo se oněm dozví, je povinen uvědomit pracovníka, který je nejbližší nadřízen postíženému. Přitom je každý pracovník povinen zajistit první pomoc postíženému a odbornou lékařskou pomoc. Dále je povinen podle svých schopností zabránit dalšímu poškození zdraví od téhož zdroje, případně zabránit dalším škodám.

V případě těžkého nebo smrtelného úrazu musí být neprodleně informováno vedení a Policie ČR. Hasičský útvar je povoláván pro případ potřeby vyprošťování, vstupu do prostoru zasaženého škodlivými látkami apod.

## ČÁST 3. - příloha 4.

### 3.4. traumatologický plán a plán první pomoci.

#### 3.4.1. Traumatologický plán a plán první pomoci.

Na základě Zákoníku práce, zákona č. 262/2006 Sb., ve znění pozdějších předpisů a zákona č. 309/2006 Sb., §2, písmena f) v platném znění, je zpracován plán péče o zraněné - Traumatologický plán. Každému zaměstnanci a osobám, které se s vědomím organizace zdržují na pracovišti, který se při práci nebo ostatní činnosti v objektu poranil, musí být poskytnuta první pomoc. Poskytnout první pomoc včas a správně je zárukou, že se nejen omezí následky úrazu, ale i zabrání bezprostřednímu ohrožení života. K těmto účelům je zpracován tento plán, který nařizuje všem zaměstnancům dodržovat jeho ustanovení. Zabezpečení první pomoci se týká všech stavů ohrožujících zdraví a život. Nejdůležitější je poskytnutí rychlé a účinné pomoci poraněným při úrazech tak, aby škody na zdraví i následky úrazu byly co nejmenší. Na každém stálém pracovišti musí být vybavená lékárnička první pomoci, která musí mít odpovídající obsah s přihlédnutím k povaze prováděné činnosti. Za obsah (doplňování a výměnu prošlých léků) odpovídá vedoucí pracoviště. Včasné, rozsahem i kvalitou správné poskytnutí první pomoci může nejenom omezit následky úrazu, ale i zabránit bezprostřednímu ohrožení života. K tomuto účelu slouží tento plán, jehož ustanovení nařizuje všem zaměstnancům dodržovat a plnit následující zásady.

#### 3.4.2. ZÁSADY PRVNÍ POMOCI PO ZÁSAHU ELEKTRICKÝM PROUDEM

1. Před započítím záchrany zasaženého elektrickým proudem musí zachraňující dbát na to, aby sám nebyl elektrickým proudem zasažen. Musí stát na nevodivé podložce, nesmí se dotýkat kovových předmětů, mokré zdi, mokrého oděvu postiženého apod. Zasažený se sám nemůže pustit předmětu, který svírá, neboť působením elektrického proudu vzniká křečovitě stažení svalstva. Je-li v takové poloze, že by po přerušení styku s el. proudem nebo vodičem spadl (není-li připásán a drží-li se vodiče na sloupu el. vedení, na žebříku apod.), musí být před přerušením el. proudu zajištěn před spadnutím a tím před dalším zraněním.

2. U el. zařízení s vysokým nebo velmi vysokým napětím je nebezpečné přiblížit se k postiženému, pokud se el. proud nepřerušil. Pozor na krokové napětí! Je třeba postupovat pomalu tak, že se bota sune k botě. U nízkého napětí lze vypnout proud příslušným vypínačem, jističem, vyšroubováním pojistek nebo vytažením zástrčky ze zásuvky. Není-li to možné, odstraní se vhodným způsobem vodič el. proudu pomocí suchého nevodivého materiálu, jakým je například guma, dřevěná tyč alespoň 30 cm dlouhá, suchý provaz nebo oděv. Přerušit vodič, (např. přeseknout sekerou) může ten, kdo se v tom bezpečně vyzná.

3. Postiženého je třeba vyprostit (vytáhnout) z dosahu el. proudu. Zachránce se nesmí dotýkat holou rukou jeho těla ani vlhkých částí oděvu, pokud nebyl el. proud vypnut. Hoří-li postižený (šaty) účinkem el. proudu nebo z jiné příčiny, hasí se po vypnutí el. proudu suchou látkou, nejlépe však nehořlavou pokrývkou. Po vyproštění z obvodu el. proudu je zachránce povinen poskytnout první pomoc až do příchodu lékaře. Zachránce se nezdržuje ošetřováním poranění, jako je běžné krvácení, zlomeniny, popáleniny. Soustředí se pouze na rány, které krváčí silně z tepny, kam přiloží prozatímní stlačující obvaz. U postiženého, který nedýchá, nebo nemá hmatný tep, musí ihned zahájit a **až do příchodu lékaře udržovat nepřímou masáž srdce.**

#### 3.4.3. NEPŘÍMÁ MASÁŽ SRDCE

1. Zachránce uloží postiženého na tvrdou podložku a postaví se na jeho levou stranu. Zápěstí pravé ruky položí dlaní na dolní část hrudní kosti a asi 3 až 5 cm nad dolní okraj hrudní kosti.
2. Prsty ruky směřují k pravému lokti postiženého, ale nedotýkají se hrudníku.
3. Levou ruku položí napříč přes pravou a vahou těla prostřednictvím natažené horní končetiny stlačuje rytmicky hrudní kost směrem k páteři až do hloubky 4 až 5 cm asi 100x za minutu.

4. Zachránce pokračuje v nepřímé srdeční masáži tak dlouho, až se srdeční činnost obnoví. Původně bledý obličej a zevní sliznice pak zrudnou, rozšířené zornice se zúží a tep na velkých tepnách je pozorovatelný.
5. Nepřímou masáž srdce je možné ukončit pouze na příkaz lékaře!
6. Po zajištění oběhových funkcí se ošetří popáleniny a zlomeniny. Při zlomenině je nutno končetinu znehybnit pomocí dlah. Rány mohou krváčet ze žil (krev se řine trvale) nebo tepen (krev vystřikuje přerušovaným proudem).
7. Při úrazech elektřinou je hlavní zásadou nepřenášet, nepřevážet postiženého, není-li popálen na větší ploše kůže a nekrváčí-li nezadržitelně z tepen.
8. Postiženého ani na okamžik neopouštět!
9. Je-li postižený v bezvědomí, avšak dýchá a má hmatatelný tep a nejeví známky vážnějšího zranění, musí být uložen do vodorovné polohy na boku hlavou co nejvíce zakloněnou a s oděvem kolem krku, břicha a hrudníku co nejvíce uvolněným tak aby jeho dýchací cesty byly volné. Nesmí se mu do úst vlévat žádný nápoj ani podávat léky a to až do příchodu lékaře. Při každém úrazu el. proudem musí být postižený odveden k lékaři.
10. Těžce raněný musí být co nejdříve dopraven do nemocnice. Před převozem je třeba k němu připevnit lístek s přesným údajem, kdy bylo přiloženo škrtkové obinadlo. Zraněného doprovází při převozu do nemocnice průvodce, který má mít sebou teplý nápoj. Průvodce podá lékařům v nemocnici přesnou informaci o tom, jak poranění vzniklo, o druhu, velikosti napětí a síle proudu i o všech průvodních okolnostech úrazu.

#### **3.4.4. STRUČNÉ SHRNUTÍ POSTUPU PŘI ZÁCHRANĚ**

1. Jednat rychle ale klidně a účelně.
2. Vyprostit postiženého z dosahu el. proudu - vypnutím proudu, odsunutím nebo přerušením vodiče, odtahením postiženého. U vysokého a velmi vysokého napětí pozor na krokové napětí.
3. Okamžitě zahájit nepřímou srdeční masáž není-li hmatný tep, nebo pokud postižený nedýchá.
4. Přivolat ihned lékaře.
5. Co nejdříve uvědomit vedoucího příslušného pracoviště.

#### **3.4.5. ZÁSADY PRVNÍ POMOCI PŘI POPÁLENÍ**

- 1) Zachovat co největší čistotu, nedotýkat se rány a chránit ji před znečištěním.
- 2) Neodstraňovat z rány zbytky oděvu nebo jiné ulpělé předměty.
- 3) Popáleniny menšího rozsahu lze chránit čistou proudící vodou (15-20 minut).
- 4) Popáleninu překrýt sterilní rouškou nebo přežehlenou tkaninou.
- 5) Zajistit protišoková opatření (ticho, teplo, tekutiny, tišení bolesti, transport). Na cestu k lékaři vždy doprovod.

#### **3.4.6. ZÁSADY PRVNÍ POMOCI PŘI KRVÁCENÍ**

- 1) Bezprostřední opatření stlačit krvácející cévu přímo v ráně nebo v tlakovém bodě
- 2) Další opatření přiložit tlakový obvaz
  - o podle možnosti znehybnit postiženou oblast
  - o zajistit protišoková opatření (ticho, teplo, tekutiny, tišení bolesti, transport)
  - o stálá kontrola rány a celkového stavu postiženého
  - o na cestu k lékaři vždy doprovod

### **3.4.7. ZÁSADY PRVNÍ POMOCI PŘI OTRAVÁCH JEDY NEBO ZASAŽENÍ CHEMICKOU LÁTKOU**

V případě poskytování první pomoci vždy postupujeme dle návodu výrobce uvedeného na obalu.

#### **PRVNÍ POMOC PRO ŽÍRAVINY**

##### **PŘI NADÝCHÁNÍ ŽÍRAVIN**

Rychle a s ohledem na vlastní bezpečnost dopravte postiženého na čerstvý vzduch, nenechte ho chodit! Podle situace lze doporučit výplach ústní dutiny, případně nosu pitnou vodou, převlékněte postiženého v případě, že je látkou zasažen oděv, zajistěte postiženého proti prochladnutí, podle situace volejte záchrannou službu nebo zajistěte lékařské ošetření.

##### **PŘI ZASAŽENÍ OČÍ**

Ihned vyplachujte oči proudem tekoucí pitné vody, rozevřete oční víčka (třeba i násilím); pokud má postižený kontaktní čočky, neprodleně je vyjměte. V žádném případě neprovádějte neutralizaci! Výplach provádějte 15 od vnitřního koutku k zevnímu, podle situace zajistěte lékařské ošetření.

##### **PŘI STYKU S KŮŽÍ, POLITÍ**

Ihned svezte potřísněné šatstvo, zasažená místa oplachujte proudem pokud možno vlažné pitné vody po dobu 10-15 minut; poleptané části kůže překryjte sterilním obvazem, na kůži nepoužívejte masti ani jiná léčiva, poškozeného přikryjte, aby neprochladl, podle situace volejte záchrannou službu nebo zajistěte lékařské ošetření.

##### **PŘI POŽITÍ**

Nevyvolávejte zvracení - hrozí nebezpečí dalšího poškození zažívacího traktu!!! Nepodávejte nic ústy, pokud je postižený v bezvědomí, nebo má-li křeče. Pokud je postižený při vědomí, vypláchněte ústní dutinu vodou a dejte vypít 2-3 dl chladné pitné vody, k pití se postižený nesmí nutit, zejména má-li již bolesti v ústech nebo v krku. V tom případě nechte postiženého pouze vypláchnout ústní dutinu vodou, nepodávejte žádné jídlo, zajistěte co nejrychleji lékařské ošetření.

### **3.4.8. PRVNÍ POMOC PRO LÁTKY, SMĚSI DRÁŽDIVÉ**

##### **PŘI NADÝCHÁNÍ**

Okamžitě přerušete expozici, dopravte postiženého na čerstvý vzduch, zajistěte postiženého proti prochladnutí, zajistěte lékařské ošetření - přetrvává-li podráždění, dušnost nebo jiné příznaky.

##### **PŘI STYKU S KŮŽÍ, POLITÍ**

Odložte potřísněný oděv, omyjte postižené místo velkým množstvím pokud možno vlažné pitné vody, pokud nedošlo k poranění pokožky, je možné použít mýdlo, mýdlový roztok nebo šampon, zajistěte lékařské ošetření, přetrvává-li podráždění kůže.

##### **PŘI ZASAŽENÍ OČÍ**

Ihned vyplachujte oči proudem tekoucí pitné vody, rozevřete oční víčka (třeba i násilím); pokud má postižený kontaktní čočky, neprodleně je vyjměte, výplach provádějte nejméně 10 minut, zajistěte lékařské vyšetření.

**PŘI POŽITÍ NEVYVOLÁVEJTE ZVRACENÍ**, pokud možno podejte aktivní uhlí v malém množství (1-2 rozdrcené tablety v 1-2dl pitné vody), kontaktujte Toxikologické informační středisko k rozhodnutí o nutnosti lékařského ošetření, sdělte údaje o látkách nebo složení směsi z originálního obalu nebo z bezpečnostního listu látky nebo směsi, u osoby, která má zdravotní obtíže, zajistěte lékařské ošetření. Nepodávejte nic ústy, pokud je postižený v bezvědomí nebo má křeče.

Toxikologické informační středisko:  
224 919 293, 224 915 402

**ČÁST 3. - příloha 5.**

**3.5. plán opatření při havarijním znečištění odpadních vod a úniku nebezpečných škodlivin**

**3.5.1. Plán opatření pro případ havarijního úniku ropných látek.**

(havarijní vodohospodářský plán)

**1. účel :**

Tento havarijní plán určuje postup v případě ropné havárie, zejména pak postup při likvidaci a omezení následků úniku ropných látek, vyrozumění a aktivitu pracovníků DS, interní hlášení havárie a její oznámení příslušným orgánům státní správy a kontroly.

Pověřený pracovník LDS seznámí s tímto havarijním plánem všechny pracovníky. O úvodním i dalších průběžných školeních se vede písemný záznam.

**2. specifikace ropné havárie, havarijní stupně :**

Havárie je mimořádné závažné zhoršení, popřípadě mimořádné závažné ohrožení jakosti vod, zapříčiněné neovladatelným vniknutím látek škodlivých vodám do prostředí souvisejícího s podzemní nebo povrchovou vodou.

(O havárii nejde v takových případech, kdy vzhledem k rozsahu a místu úniku je vyloučeno nebezpečí vniknutí těchto látek do podzemních nebo povrchových vod.)

V podmínkách LDS se ropná havárie člení dle rozsahu do tří stupňů :

**I. stupeň** - lokální únik a znečištění menšího rozsahu bez zasažení nebo ohrožení podzemních vod a vodního toku

**II. stupeň** - únik a znečištění většího rozsahu s ohrožením podzemních vod a vodního toku

**III. stupeň** - únik s bezprostředním znečištěním vodního toku

Hodnocení rozsahu havárie pro stanovení vhodných, resp. nezbytných opatření se provede ihned dle konkrétní situace. Následné posouzení havárie a účinnost realizované zásahy provede odborná firma s využitím vhodných průzkumných prací. V odborném posudku se zároveň navrhnou případná další sanační opatření za účelem ochrany podzemních a povrchových vod.

**3. hlášení havárie :**

Havarijní únik ropných látek hlásí původce havárie nebo ten, kdo ji zjistí, nejvhodnějším a nejrychlejším způsobem podle místních poměrů, např. osobně, telefonicky, emailem, místně příslušnému OÚ RŽP, ČIŽP OOV.

**4. Obecná opatření :**

- ten, kdo zjistí havarijní únik ropných látek, zajistí neprodleně ohlášení události a odpovídající aktivizaci pracovníků za účelem max. omezení následků havárie a její vlastní likvidace dle tohoto havarijního plánu
- první zásah směřuje především k vyloučení možnosti požáru či výbuchu a zároveň pak k přípravě protipožárních prostředků, nelze-li takovému vývoji havárie zcela jednoznačně zabránit
- dostupnými prostředky je třeba vyloučit, resp. v max. možné míře omezit další unikání ropných látek do okolního prostředí - tj. zejména na terén a následně do horninového prostředí podzemních vod a do vodních toků
- zajistit zachycení a sběr uniklých ropných látek, aby bylo max. omezeno jejich vsakování do země, plošné šíření, vtékání do kanalizačních vpustí apod.
- v případě kdy došlo nebo nelze odvrátit přímé zasažení vodního toku, je třeba neprodleně zajistit ochranná a sanační opatření na dotčené vodní trase

- zachycené ropné látky, nasycené sorbenty a odstraněnou silně kontaminovanou zeminu ukládat do bezpečných obalů (nádob) a na dostatečně zajištěných plochách
- realizovat vhodná technická a sanační opatření k minimalizaci, resp. úplnému odstranění následků havárie a jejich průběh a výsledky dostatečně monitorovat a dokumentovat (půdní plynometrie, vzorkování a analýza podz. a povrch. vod)

**Pozn.** Původce havárie je povinen při provádění těchto opatření spolupracovat s orgány a organizacemi v rozsahu stanoveném vyhláškou.

**5. Proti-havarijní opatření.**

V případě havarijního úniku ropných látek lze k prvotnímu zachycení a sběru ropných látek využít sorbentu. Bude využito sorbentu ze zásob.

Podle rozšíření znečištění a velikosti úniku budou podle potřeby uvedeny do pohotovosti složky HZS.

**6. dokumentace havárie :**

- místo úniku ropných látek (obec, okres, bližší určení a popis)
- čas, kdy únik nastal, resp. kdy byl zaznamenán
- kdo událost zpozoroval, kdo a kam ohlásil
- druh a množství uniklých látek
- provozovatel nebo uživatel zařízení z něhož došlo k úniku
- příčina havárie
- rozsah havárie (stupeň)
- rozsah zasažení terénu, příp. horninového prostředí, podzemních a povrchových vod, (viz. též samostatný odborný posudek)
- mapová dokumentace, fotodokumentace, příp. skica
- popis a rozsah přímých i následných škod
- údaje o prvním zásahu (způsob, technicko-organizační zabezpečení, zúčastněné osoby, organizace- firmy )
- množství a způsob likvidace zachycených ropných látek, použitých sorbentů, kontaminovaných zemin, příp. vod
- odběry vzorků a laboratorní analýzy (viz též odborný posudek)
- následná technická a sanační opatření, monitoring (realizace - firma)
- stanovisko ČIŽP-OOV, RŽP OÚ, správce vod, toku (povodí)
- stanovisko původce havárie

**3.5.2. Plán opatření pro případ havarijního úniku žiravých látek.**

V rámci provozu LDS CTR Atmospherica Aviation a.s. nejsou žiravé látky používány a s žiravými látkami se nepracuje. Tato oblast není v rámci havarijního plánu řešena.

5.5.2.1. Důležitá telefonní čísla :

<b>POLICIE</b>	<b>158</b>
<b>HASIČI</b>	<b>150</b>
<b>ZÁCHRANNÁ SLUŽBA</b>	<b>155</b>
<b>INTEGROVANÝ ZÁCHRANÝ SYSTÉM</b>	<b>112</b>
<b>STÁLÁ SLUŽBA CTR</b>	<b>725 530 355</b>
<b>STÁLÁ SLUŽBA ENERGOCENTRUM</b>	<b>721 446 945</b>

5.5.2.2. Obecný postup při likvidaci havárie.

- a) Udělat neprodleně první zásah osobou, která únik zajistila. První zásada směřuje k zajištění požární bezpečnosti, tj. vyloučení možnosti vzniku požáru nebo výbuchu rozmístěním hasících přístrojů a jejich eventuálním okamžitým použitím.
- b) Vzniklou situaci okamžitě ohlásit dle plánu vyrozumění, v případě nebezpečí vzniku požáru ohlásit nejbližšímu útvaru hasičů.
- c) Zabránit dalšímu unikání kapaliny jakýmkoli možným způsobem, tj. uzavřením armatur, provést utěsnění otvorů i trhlin a zajistit zachycování kapaliny do různých nádob.
- d) Zabránit dalšímu rozlívání kapaliny a to ohrázkováním zaplaveného území (prkna, zaházení zeminy) přechodným uzavřením příkopu fólií PVC a kanál. vpustí.
- e) Zahájit okamžitou asanaci zasaženého území absorbčním materiálem, odvést znečištěnou zeminu.

**ČÁST 3. - příloha 6.**

**3.6. plán protipožární ochrany.**

**3.6.1. Požární ochrana.**

Zajištění požární ochrany CTR Atmospherica Aviation a.s. a CTR Albertov a.s. obstarává Hasičský záchranný sbor (150). Vzhledem ke kompaktní plošné rozloženosti všech objektů a pozemků, na nichž jsou zařízení LDS, není předpoklad komplikací v dostupnosti zařízení LDS pro HZS.

Proluky mezi objekty vyhovují požadavkům ČSN o PO. Totéž platí o únikových cestách a vnitřních požárních hydrantech. Telefonní spojení je potom zajištěno přes linky recepce nebo prostřednictvím mobilních sítí.



**CTR Atmospherica Aviation a.s. se řídí směrnicí zpracovanou CTR Albertov a.s. pro celý areál.**

**3.6.2. Evakuační plán**

S ohledem na uzavřenost areálu, v němž je LDS provozována, řídí se všichni zaměstnanci a dodavatelé služeb CTR Atmospherica Aviation a.s. příslušnými požárně poplachovými směrnicemi a evakuačními plány platnými pro celý areál CTR Albertov a.s.



### 3.6.3. Požární poplachová směrnice, Příloha k požárnímu řádu

	<b>POŽÁRNÍ POPLACHOVÁ SMĚRNICE</b> CTR Albertov a.s., Praha 2, Na Slupí 2102/2b
<b>POŽÁRNÍ POPLACHOVÁ SMĚRNICE</b>	
Vypracováno na základě vyhlášky o požární prevenci č.246/2001 Sb., § 32, ve znění pozdějších předpisů.	
<b>ÚČEL</b>	
Požární poplachové směrnice vymezuje povinnosti všech zaměstnanců a osob nacházejících se v prostorách bytového komplexu společnosti.	
<b>ZPOZOROVÁNÍ POŽÁRU</b>	
Každý, kdo zpozoruje požár, se jej snaží podle vlastních sil likvidovat buď improvizovanými hasebními prostředky, nebo přenosnými hasicími přístroji. Pokud to situace dovoluje, odstraní hořlavé látky z dosahu účinků požáru. V případě zjištění požáru vyvolá požární poplach a zajistí oznámení požáru: <b>Na operační středisko hasičského záchranného sboru, tel.: 150 nebo 112.</b> V oznámení uvést: kdo volá, kde hoří, co hoří, počet ohrožených osob.	
<b>ZPŮSOB VYHLÁŠENÍ POŽÁRNÍHO POPLACHU</b>	
Tlačítkovými hlásiči EPS, čidly EPS nebo voláním „H O Ř Í“	
<b>POVINNOSTI ZAMĚSTNANCŮ PO VYHLÁŠENÍ POŽÁRNÍHO POPLACHU</b>	
Všichni rezidenti a zaměstnanci ukončí svoji činnost a provedou nutná opatření pro záchranu ohrožených osob a k zamezení šíření požáru. Opustí objekt a shromáždí se před objektem. Všichni zaměstnanci jsou povinni poskytnout osobní a věcnou pomoc při zdolávání požáru dle svých schopností a možností a dále dbát pokynů velitele zásahu. Informují velitele zásahu o počtech evakuovaných osob, o počtech ohrožených osob a místě jejich pobytu. Dále jsou k dispozici a pomáhají s evakuací.	
<b>ZPŮSOB OHLÁŠENÍ POŽÁRU</b>	
Telefony v kancelářích, mobilní telefony zaměstnanců nebo rezidentů.	
<b>DŮLEŽITÁ TELEFONNÍ ČÍSLA</b>	
Hasičský záchranný sbor České republiky	150
Policie České republiky	158
Záchranná služba první pomoci	155
Tísňová linka SOS – Emergency call	112
Poruchy elektrické sítě	1236
Poruchy vodovodní instalace	840 111 112
Poruchy plynu	1239
<b>ZÁVĚREČNÁ USTANOVENÍ</b>	
Tato směrnice musí být umístěná tak, aby byla dobře viditelná a trvale přístupná všem zaměstnancům. Povinností zaměstnanců je počínat si tak, aby svým jednáním nezavdali příčinu vzniku požáru.	
<small>Zpracovatel: Jiri ŽANTÁ, OZO v požární ochraně, číslo osvědčení: Z - OZO - 07/2013 JE Group s.r.o., Pražská 1279/1b, 102 00 Praha 10, www.erbess.cz</small>	<small>Stránka 2 z 2</small> 

**ČÁST 3. - příloha 7.**

**3.7. krizový a povodňový štáb.**

**3.7.1. Odborné a organizační zajištění krizového štábu.**

**Právo svolávat krizový štáb má:**

- statutární orgán CTR Atmospherica Aviation a.s. nebo Ředitel CTR Albertov a.s.
- jejich zástupci v nepřítomnosti

K řádnému jednání se krizový štáb svolává nejméně jedenkrát v roce. Členství v krizovém štábu je jmenovité, s možností přizvat zaměstnance odborných útvarů a specialisty. Podle charakteru krizových situací, může štáb zřizovat odborné podpůrné skupiny složené z odborníků. Závěry z jednání krizového štábu se přijímají formou návrhů statutárnímu orgánu nebo formou operativních rozhodnutí.

Způsob svolání krizového štábu je řešen plánem svolání, pomocí telefonní sítě a pohotovostních vozidel.

DOKUMENTACI KRIZOVÉHO ŠTÁBU TVOŘÍ.

- havarijní plán pro stavy nouze
- požární a poplachová směrnice areálu, dokumentace zdolávání požárů
- další pomocná dokumentace (směrnice, vyhlášky, provozní řády apod).

**3.7.2. Pracovníci krizového a povodňového štábu.**

CTR Atmospherica Aviation a.s.	Jan Matyáš	602 237 677
CTR Albertov a.s.	Ing. Veronika Ježková	724 344 030
ENERGOCENTRUM PLUS, s.r.o.	Jiří Marek	724 088 253

**ČÁST 3. - příloha 8.**

**3.8. Frekvenční a vypínací plán.**

**3.8.1. Frekvenční plán.**

Frekvenční plán zpracovává provozovatel PS ve spolupráci s provozovatelem DS a držitelem licence na výrobu elektřiny a je vydáván formou dispečerského pokynu dispečinku provozovatele PS. Použití frekvenčního plánu je dáno přílohou č. 3 PPDS [L3].

Při výběru odpojovaného zatížení přihlíží PDS k bezpečnosti provozu zařízení a k riziku škod způsobených dotčeným odběratelům. Provozovatel LDS CTR Atmospherica Aviation a.s. se řídí rozhodnutími a pokyny provozovatele nadřazené DS.

**3.8.2. Vypínací plán.**

LDS CTR Atmospherica Aviation a.s. není vybavena frekvenčními ochranami. Veškerá opatření se řídí pokyny a příkazy dispečinku nadřazené distribuční soustavě PREdistribuce, a.s.

**ČÁST 3. - příloha 9.**





**3.9. Přístupové cesty.**

**3.9.1. DOPRAVNÍ VAZBY A PŘÍSTUPNOST ENERGETICKÝCH OBJEKTŮ.**

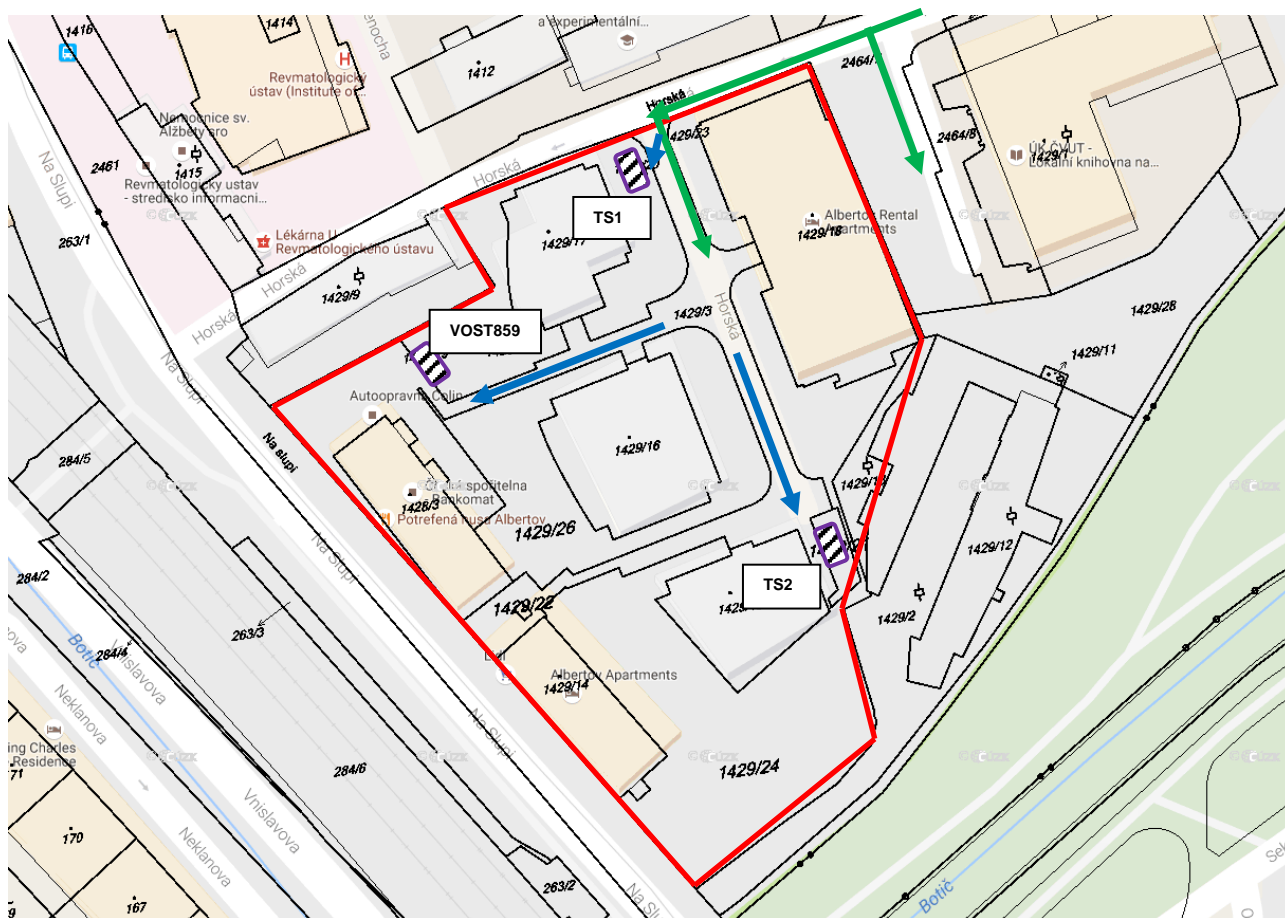
Objekt trafostanice VOST8595 a navazující síť NN provozovatele LDS se nachází v oblasti Prahy 2 Albertov. Na parcelách 1428/3, 1429/2,3,1226 katastrálního území Nové Město. Vymezené území je ohraničeno ulicemi Horská a Na Slupi.

Pro příjezd k areálu je určena ulice Horská, jednosměrná směrem k ulici Na Slupi.



Oblast LDS	
Příjezd k areálu	
Příjezd k trafostanici	
Trafostanice	

<b>ČÁST 3. - příloha 10 a 11.</b>
-----------------------------------

**3.10. Důležitá telefonní čísla.****3.10.1. Důležitá telefonní čísla pro hl. město Prahu.**

Útvar sboru PO	150
Policie	158
Záchranná služba	155
Poruchy elektrické sítě běžné (PRE)	1236
Poruchy elektrické sítě závažné*) (PRE)	224 919 473
Dispečink PRE (JIH)	267 056 105
Poruchy vodovodní sítě	267 310 543 / 840 111 112
Poruchy - Pražská plynárenská	1239
Dispečink Pražská teplárenská (JIH)	266 753 611

\*) Závažnými poruchami se rozumí poruchy, při nichž může dojít k přímému ohrožení života či majetku, např. hoří elektroinstalace, jiskří skříň s rozvody, je cítit zápach z elektrospotřebičů apod.

**3.10.2. Důležitá telefonní čísla pro LDS CTR Atmospheric Aviation a.s.**

Hlášení poruch v LDS: disp. Energocentrum	721 446 945
Hlášení poruch vody v areálu LDS	725 590 057 / 725 530 355
Hlášení úniku plynu v Areálu: Poruchy - Pražská plynárenská	1239 a současně 725 530 355

**3.11. Havarijní zásoby****3.11.1. Havarijní zásoby.**

Havarijní zásoby jsou drženy v ekonomicky nezbytném rozsahu pro odstraňování poruch a havárií v síti LDS CTR Atmospheric Aviation a.s. Operativní zásoby jsou uskladněny ve skladu v areálu LDS. Ostatní zásoby jsou uloženy ve skladech smluvního partnera ENERGOCENTRUM PLUS, s.r.o.

Položka	typ		Měr. jed.	množství	umístění
Jistič NN	25A		ks	3	Dejvice
Jistič NN	50A		ks	1	Dejvice
Pojistka	250A		ks	6	Albertov
Pojistka	125A		ks	6	Albertov
Pojistka VN	31,5A		ks	3	Albertov
Pojistka VN	20A		ks	3	Albertov
Spojovací materiál					Dejvice

**3.11.2. Dopravní technika**

Pro potřeby řešení mimořádných událostí je k dispozici následující dopravní technika.

2x Osobní	Škoda Octavia
1x Dodávka	Ford Tranzit